

passion  
for  
light

*EviStyle*<sup>®</sup>

*EviStyle*<sup>®</sup>

2015-2016



# L'eleganza ama vivere con stile

Elegance  
loves living  
with style

Interpretare le esigenze di novità ed esclusività del mercato contemporaneo, reinterpretando lo stile classico.  
È la firma stilista di Evi Style, frutto di una sapienza artigianale tipicamente italiana, capace di trasmettere, con la luce e la materia, assoluta freschezza e raffinatezza. Selezionando e abbinando tessuti, cristalli, vetri, metalli, progresso e tradizione, rigore tecnico ed estro creativo, i designer di Evi Style creano atmosfere multisensoriali, proponendo articoli d'illuminazione formalmente e tecnicamente innovativi, pur rimanendo fedeli all'estetica dell'arredamento classico. Si tratta spesso di pezzi unici, in grado di diffondere in ogni ambiente, e in un solo istante, l'unicità di chi li ha creati e di chi li possiede.

The ability to interpret the requirements of innovation and exclusivity of the contemporary market, reinterpreting the classic style.  
It is the Evi Style designer signature, the result of a typically Italian craftsmanship, capable of transmitting, with light and material, absolute freshness and refinement. Selecting and combining different fabrics, crystals, glasses, metals, progress and tradition, technical rigor and creativity, the Evi Style designers create multisensory atmospheres, proposing formally and technically innovative lighting items, though remaining faithful to the aesthetics of classic decor.  
These are often unique pieces, able to carry in an instant, to every environment, the uniqueness of who have created them and who owns them.

# index

## Designers



carmen  
ANDRETTA



simone  
BELLAN



andrea  
LAZZARI



romani saccani  
ARCHITETTI  
ASSOCIATI



stefano  
MANDRUZZATO



brian  
RASMUSSEN



dima  
LOGINOFF

FALL : 154

FRISÉ : 162

GADORA : 46

GADORA CHIC : 60

GINGER : 124

GROOVE : 140

HEART : 132

HERMITAGE : 102

LOUVRE : 114

LUCERNAE : 36

MEMORIA : 06

RONDÒ : 94

SAN MARCO : 80

SYMPHONY : 148

TEARS : 72

TESSUTI : 170

VINTAGE : 20

LEGENDA : 192





# memoria

design • Dima Loginoff











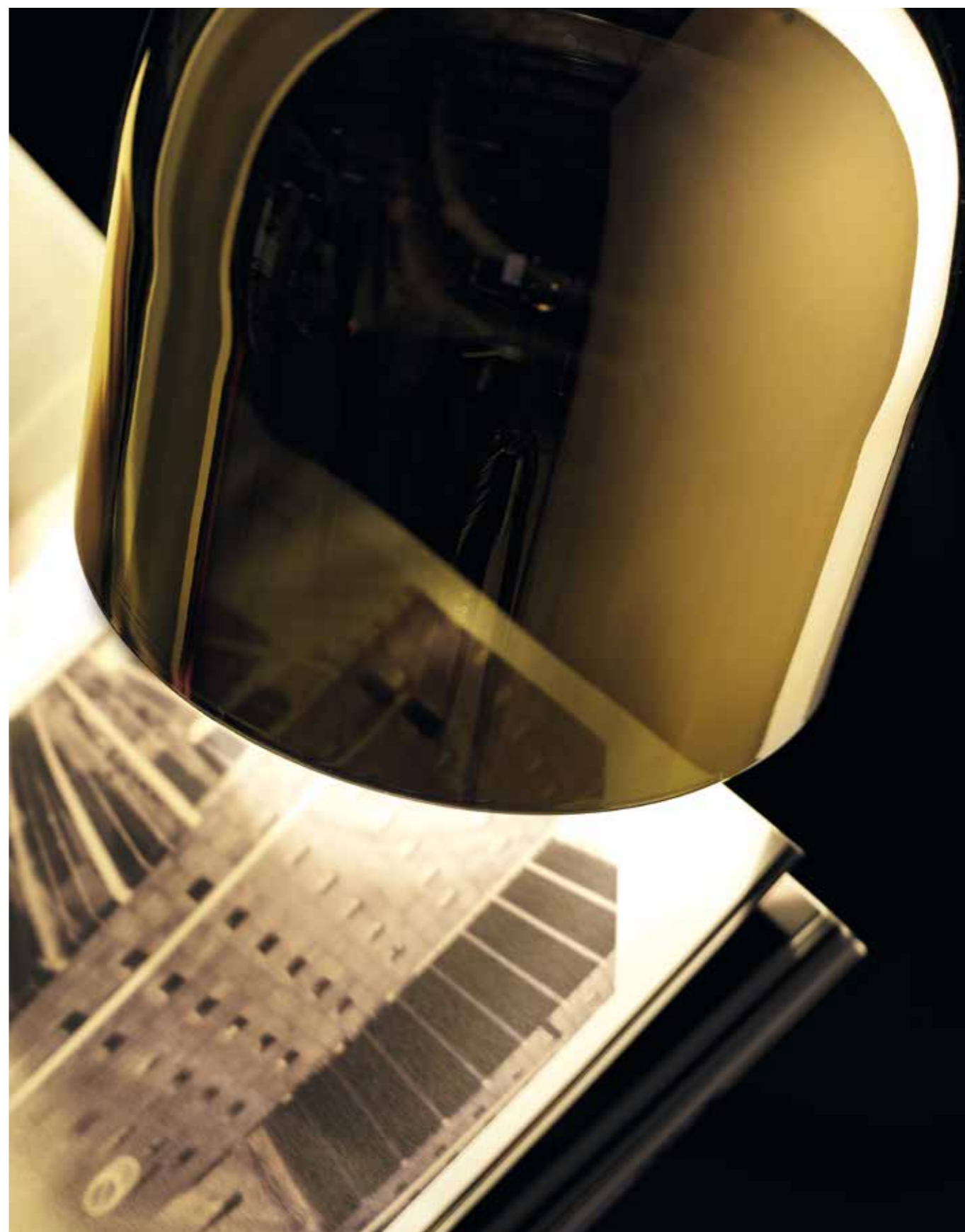





Varianti vetro/Glass Versions



S1-A0 S1-A1 S1-A2 S1-A3 S1-A4 S1-A5 S1-A6



S2-A0 S2-A1 S2-A2 S2-A3 S2-A4 S2-A5 S2-A6



C1-A0 C1-A1 C1-A2 C1-A3 C1-A4 C1-A5 C1-A6



C2-A0 C2-A1 C2-A2 C2-A3 C2-A4 C2-A5 C2-A6

Dettagli/Details

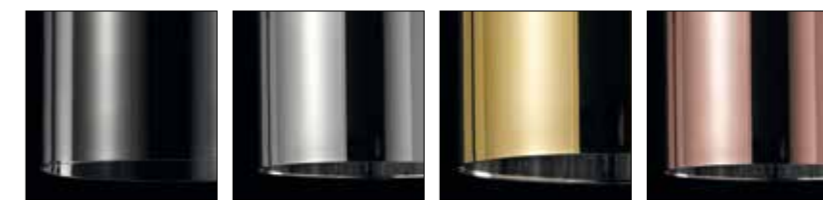

Trasparente/  
Transparent  
Cromo/  
Chrome  
Oro/  
Gold  
Rame/  
Copper



Stile internazionale e ricercatezza italiana, per una collezione di lampade a sospensione che rimanda all'estetica dell'Art Déco, rivisitata in chiave più moderna e chic.

Disponibile in versione singola o multipla, sia circolare che lineare, Memoria può acquisire ulteriore esclusività giocando con i volumi dei suoi elementi e le diverse tonalità dei diffusori in vetro: trasparenti o metallizzati in oro, cromo e rame, abbinati a cavi rivestiti in calza metallica dello stesso colore.

L'effetto ottenuto con i diffusori metallizzati, definito "trans-mirror", esalta il fascino della lampada generando a luce accesa sofisticate trasparenze. La versione con diffusore trasparente invece, racchiude al suo interno una luminosa sfera in vetro soffiato, testimone della cura del dettaglio tipica del brand.

Tutta la collezione utilizza sorgenti a LED.

With a reference to Art Decò, revisited in a more modern and chic key, this collection of pendant lamps is the representation of International style and Italian preciousness. Available in single and multiple, as well as in circular and linear versions, Memoria can gain additional exclusivity playing with the volumes of its elements and the different shades of glass diffusers: transparent or metalized in gold, chrome and copper, combined with cables of the same color, coated with metal braid. The "trans-mirror" effect, obtained with the metalized diffusers, enhances the charm of the lamp creating sophisticated transparencies when the light is on. The version with the transparent diffuser, instead, contains within it a bright ball in blown glass, a witness of the attention to detail, that is a typical element of the brand. The entire collection uses LED sources.

Internationaler Stil und italienische Raffinesse für eine Lampenkollektion mit Abhängung, die sich an die Ästhetik des Art Deco in moderner und eleganter Form anlehnt. Sie ist erhältlich in einfacher oder mehrfacher Version, sowohl kreisförmig als auch linear. Memoria gewinnt zusätzliche Exklusivität durch das Spiel mit dem Volumen seiner Elemente und den unterschiedlichen Tonalitäten (transparent oder metallisiert in Gold, verchromt und Kupfer) der Glas-Lampenschirme im Einklang mit den umkleideten Kabeln in der gleichen Farbe. Der sogenannte "Spiegel-Effekt" der durch die metallisierten Diffusoren erzielt wird, erhöht den Charme der Lampe die bei eingeschaltetem Licht anspruchsvolle Transparenz erzeugt. Die Ausführung mit transparentem Diffusor hingegen, umschließt im Inneren eine helle Kugel in geblasenem Glas. Der Beweis für die Liebe zum Detail, typisch für unsere Marke. Die ganze Kollektion ist exklusiv mit LED-Lichtquellen ausgestattet.

Интернациональный стиль и итальянская изысканность, для роскошной коллекции подвесных светильников, которая возвращает к эстетике стиля ар-деко, переосмысленной в современном ключе.

Предоставлена в виде одиночного светильника или группы светильников, как с линейным, так и с круговым расположением, Memoria может приобрести дополнительную исключительность, играя с объемами своих элементов и разными оттенками своих рассеивателей из стекла: прозрачных или металлизированных, доступных в следующих цветах: золото, хром и медь; с проводами, в металлической оплетке такого же цвета. Эффект, полученный с применением металлизированных рассеивателей, названный "trans-mirror", подчеркивает обаяние светильника, создавая во включенном состоянии изысканную прозрачность. Версия с прозрачным рассеивателем, напротив, заключает внутри себя светящуюся сферу из дутого стекла - свидетеля заботы о деталях, типичной для бренда.

Во всей коллекции в качестве источника света используется LED.

Style international et raffinement italien, pour une collection de lampes à suspension qui renvoie à l'esthétique de l'Art Déco, revue sous un jour plus moderne et chic.

Fournie dans la version simple ou multiple, circulaire et linéaire, Memoria peut devenir plus exclusive en jouant avec les volumes de ces éléments et les différentes tonalités des diffuseurs en verre: transparents ou métallisés en or, chrome et cuivre, associés à des câbles revêtus d'une gaine métallique de la même couleur. L'effet obtenu avec les diffuseurs métallisés, défini "trans-mirror", exalte le charme de la lampe en générant des transparences sophistiquées lorsqu'elle est allumée.

En revanche, la version avec un diffuseur transparent, contient une sphère lumineuse en verre soufflé, témoignant du soin du détail typique de la marque.

Toute la collection utilise des sources à LED.

Estilo internacional y elegancia italiana para una colección de lámparas de suspensión que recuerda la estética del Art Déco revisitada en clave más moderna y chic.

Disponibile in versión única o múltiple, tanto circular como lineal, Memoria puede adquirir más exclusividad jugando con los volúmenes de sus elementos y los varios tonos de los difusores en vidrio: transparentes o metalizados en oro, cromo y cobre, combinados con cables forrados en trenza metálica del mismo color. El efecto obtenido con los difusores metalizados, definido "trans-mirror", exalta el encanto de la lámpara generando sofisticadas transparencias con la luz encendida.

La versión con difusor transparente en cambio, encierra en su interior una luminosa esfera de vidrio soplado, testigo del cuidadoso detalle, típico de la marca.

Toda la colección utiliza fuentes de LED.

**Struttura:** metallo bianco opaco, con particolari in cromo, oro e rame.

**Frame:** matt white metal, with details in chrome, gold and copper.

**Struktur:** metall mattweiß, Details in Chrom, Gold und Kupfer.

**Structure:** métal blanc opaque, avec des détails en chrome, or et cuivre.

**Estructura:** metal blanco opaco, con detalles de cromo, oro y cobre.

**Структура:** белый матовый металл с деталями, выполненными в следующих расцветках: хром, золото и медь.

**Diffusore:** vetro trasparente, cromo, oro e rame, in diverse combinazioni.

**Diffuser:** glass in transparent, chrome, gold and copper, in various combinations.

**Diffusor:** Glas transparent, Chrom, Gold und Kupfer, verschiedene Kombinationen möglich.

**Difusor:** verre transparent, chrome, or et cuivre, dans différentes combinaisons.

**Difusor:** vidrio transparente, cromo oro y cobre, en varias combinaciones.

**Рассеиватель:** возможные расцветки: прозрачный, хром, золото и медь, в различных сочетаниях.

## SOSPENSIONI (CAVO STANDARD CM 200)/PENDANT LAMPS (STANDARD CABLE CM 200)

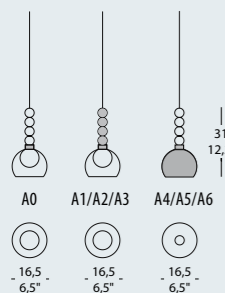

**MEMORIA S1**  
4,6W 440 Lm 3000K Cri>80 500 mA **LED**  
**CE** **F** **IP 20** **3** **ERC**

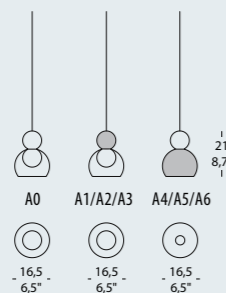

**MEMORIA S2**  
4,6W 440 Lm 3000K Cri>80 500 mA **LED**  
**CE** **F** **IP 20** **3** **ERC**

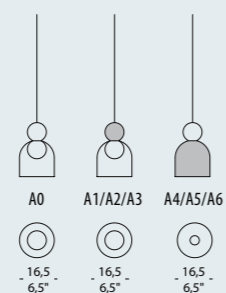

**MEMORIA C1**  
4,6W 440 Lm 3000K Cri>80 500 mA **LED**  
**CE** **F** **IP 20** **3** **ERC**

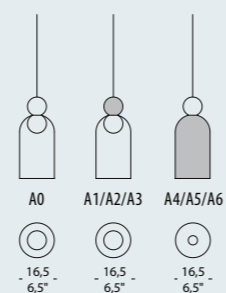

**MEMORIA C2**  
4,6W 440 Lm 3000K Cri>80 500 mA **LED**  
**CE** **F** **IP 20** **3** **ERC**

## ROSONI/CANOPIES

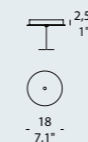

**MEMORIA RO-1**  
ROSONE A 1 LUCE CON DRIVER 220/240V  
1-LIGHT CANOPY WITH DRIVER 220/240V  
**CE** **F** **IP 20** **ERC**

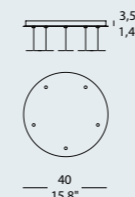

**MEMORIA RO-5**  
ROSONE A 5 LUCI CON DRIVER 220/240V  
5-LIGHT CANOPY WITH DRIVER 220/240V  
**CE** **F** **IP 20** **ERC**

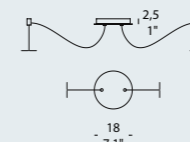

**MEMORIA RO-2**  
ROSONE A 2 LUCI CON DRIVER 220/240V  
2-LIGHT CANOPY WITH DRIVER 220/240V  
**CE** **F** **IP 20** **ERC**

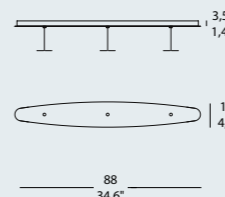

**MEMORIA BI-3**  
BINARIO A 3 LUCI CON DRIVER 220/240V  
3-LIGHT TRACK WITH DRIVER 220/240V  
**CE** **F** **IP 20** **ERC**

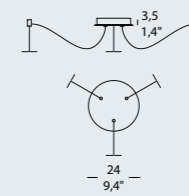

**MEMORIA RO-3**  
ROSONE A 3 LUCI CON DRIVER 220/240V  
3-LIGHT CANOPY WITH DRIVER 220/240V  
**CE** **F** **IP 20** **ERC**

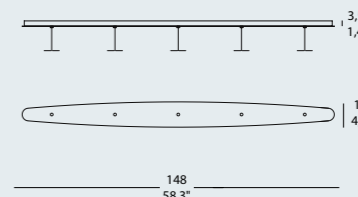

**MEMORIA BI-5**  
BINARIO A 5 LUCI CON DRIVER 220/240V  
5-LIGHT TRACK WITH DRIVER 220/240V  
**CE** **F** **IP 20** **ERC**

## ESEMPI DI COMPOSIZIONE/ EXAMPLES OF COMPOSITION

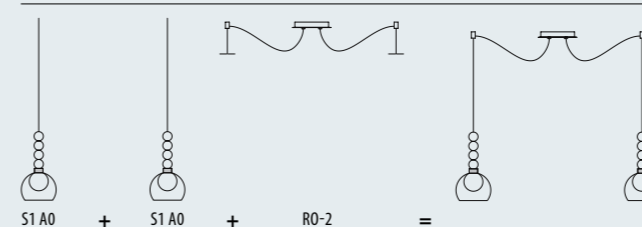
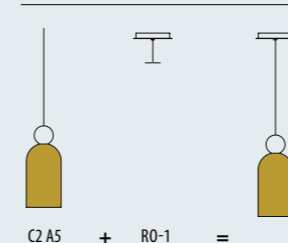



vintage

design • Stefano Mandruzzato





Vintage glass\_SO 2 BAROCCO



Vintage glass\_SO 5 PAGODA



Vintage\_SO 55 CAMPANA

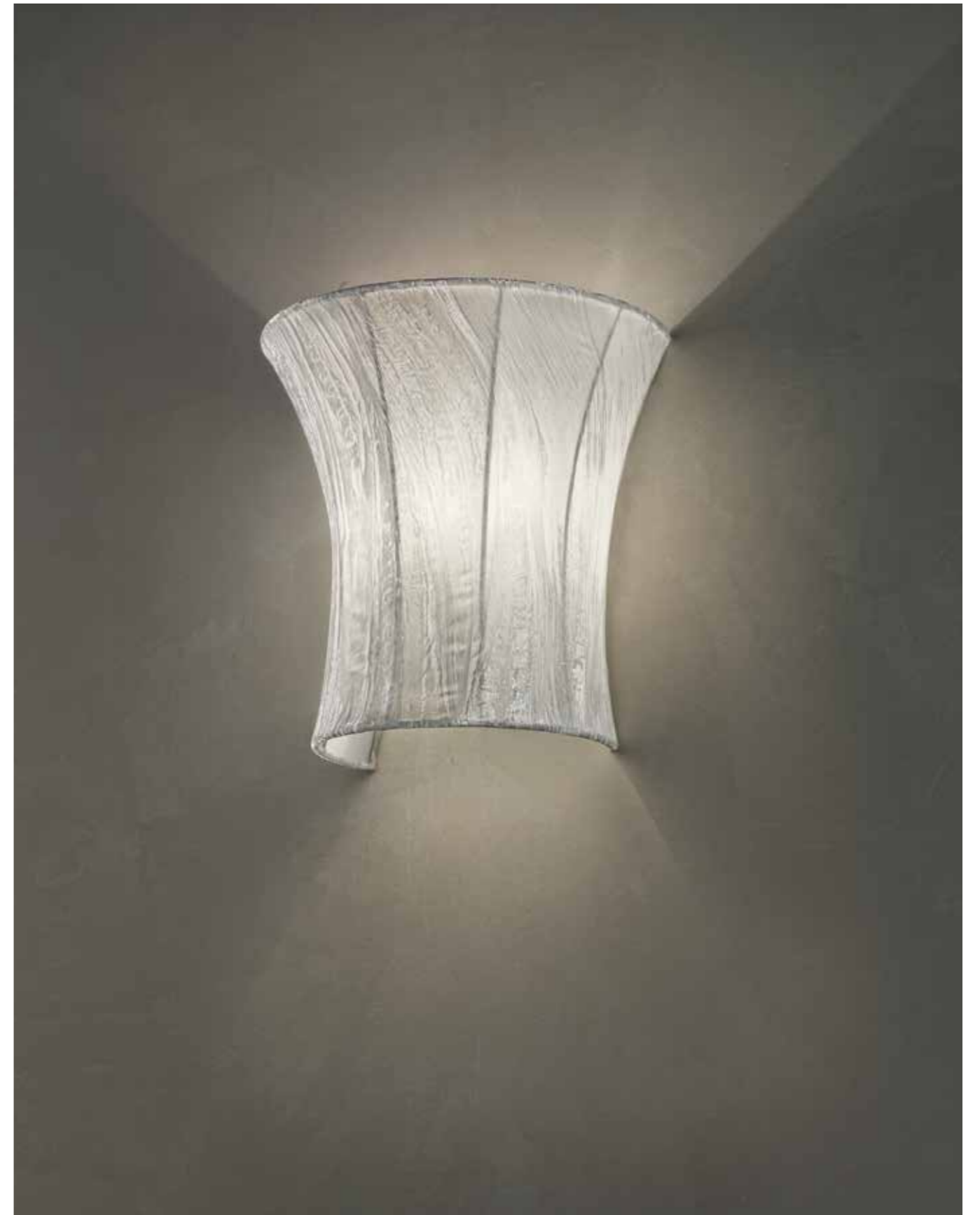

Vintage\_PA CAMPANA





Vintage\_SO 5 versione speciale/special version



Vintage\_SO 1 PAGODA





Vintage\_PA BAROCCO



Vintage\_SO 55 BAROCCO





Vintage\_PA PAGODA



Vintage\_SO 60 PAGODA





Vintage\_SO 1 CAMPANA

Campioni colore diffusore/Diffuser sample colors



**AQ:** Acquamare/  
Aquamarine



**GL:** Glicine/Wisteria



**AV:** Avorio/Ivory



**SR:** Rosso sultano/  
Sultan red



**NE:** Nero/Black



**OR:** Oro/Gold



**CC:** Crema caffè/  
Coffee cream

Una collezione di lampade di ispirazione d'antan dall'eleganza attuale e dall'essenza innovativa.

I paralumi, in tre forme dall'inconfondibile richiamo vintage, sono rivestiti con un esclusivo velluto stropicciato, che ne rinnova lo stile e arricchisce la lampada di un prezioso effetto cangiante, che li rende unici.

Disponibile in eleganti colorazioni e in diverse versioni a sospensione e da parete, Vintage si accosta in maniera raffinata all'arredamento classico, creando al contrario brillanti contrasti con l'arredo più moderno.

La variante a sospensione piccola viene impreziosita da un elemento in vetro soffiato con la tipica lavorazione Muranese del "rigadin".

Une collection de lampes d'antan d'une élégance actuelle et à l'essence innovante.

Les abat-jours, aux trois formes rappelant le vintage de façon remarquable, sont revêtus d'un velours froissé exclusif, qui en renouvelle le style et enrichit la lampe d'un effet chatoyant précieux qui en fait des objets uniques.

Fournie dans d'élégantes couleurs et dans différentes versions à suspension et murales, Vintage peut-être assortie avec raffinement à un ameublement classique, en créant des contrastes brillants avec la décoration plus moderne.

La variante à petite suspension est enrichie d'un élément en verre soufflé suivant la méthode de travail typique de Murano appelée le "rigadin".

Current elegance and innovative essence: a collection of lamps inspired by a d'antan style. The exclusive crumpled velvet, with which the three vintage lampshades are coated, renews the style and enriches the lamp of a precious iridescent effect, which makes the shade unique.

Available in stylish colors and in different pendant and wall versions, Vintage adapts elegantly to the classic furnishing, creating, on the contrary, brilliant contrasts with the more modern furniture.

The version with the small pendant lamp is enhanced by an element in blown glass created through the typical Murano processing technique "rigadin".

Una colección de lámparas de inspiración de antaño, de elegancia actual y de esencia innovadora.

Las pantallas en tres formas de inconfundible evocación de antaño están forradas con un terciopelo arrugado y exclusivo que renueva el estilo y enriquece la lámpara con un preciso efecto cambiante haciéndolas únicas.

Disponibile en elegantes colores y en varias versiones, de suspensión y de pared, Vintage se combina en modo refinado con la decoración clásica creando al contrario brillantes contrastes con el mobiliario más moderno.

La variante de suspensión pequeña es valorizada por un elemento de vidrio soplado con el típico trabajo de Murano del "rigadin".

Eine Lampenkollektion nach historischer Inspiration, mit aktueller Eleganz und innovativer Essenz.

Die Lampenschirme mit ihren 3 unverwechselbaren Vintage-Formen sind mit einem exklusiven und zerknitterten Samtstoff verkleidet. Dieser erneuert ihren Stil und bereichert die Lampe mit einem edlen und irisierenden Effekt. Das macht sie einzigartig. Sie ist erhältlich in eleganten Farben und diversen Versionen mit Abhängung und für die Wandapplikation. Vintage integriert sich in edler Art und Weise in die klassische Einrichtung und erzeugt im Gegensatz brillante Kontraste mit der modernen Einrichtung.

Die Ausführung mit kleiner Abhängung wird durch ein Element in geblasenem "Rigadin"-Glas mit der typischen "Murano"-Verarbeitung aufgewertet.

Коллекция светильников, созданная под вдохновением прошлого, с актуальной элегантностью и инновационной сущностью.

Уникальный велюр с эффектом жатости, из которого выполнены три винтажных абажура, обновляет стиль и придает светильнику эффект «шанжан», делая его уникальным.

Коллекция предоставляется в элегантных расцветках и различных версиях: подвесной и настенной, Vintage приближается в утонченной манере к классической обстановке, создавая, наоборот, превосходный контраст с самой современной обстановкой.

Маленький подвесной светильник украшен элементом из типичного дутого муранского стекла "rigadin".

**Struttura:** metallo cromato.  
**Diffusore:** paralume in velluto stropicciato nei colori: avorio, nero, rosso sultano, crema caffè, glicine, acquamarina e oro.

**Frame:** chromed metal.  
**Diffuser:** shade in crumpled velvet in: ivory, black, sultan-red, coffee-cream, wisteria, aquamarine and gold.

**Struktur:** Metall verchromt.  
**Diffusor:** abat-jour en velours froissé dans les teintes ivoire, noir, rouge sultan, crème café, glycine, aigue-marine et or.

**Estructura:** metal cromado.  
**Difusor:** pantalla de terciopelo arrugado en los colores: marfil, negro, rojo sultán, crema de café, glicina, aguamarina y oro.

**Структура:** Хромированный металл.  
**Рассеиватель:** Абажур из велюра с эффектом жатости предоставляется в следующих вариантах цвета: слоновая кость, черный, темно-красный, кремовый, глициновый, цвет морской волны и золотой.

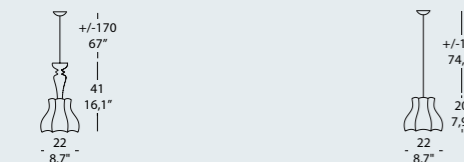

**VINTAGE GLASS SO 1 PAGODA**  
1 x MAX 53W E27 alo. ENERGY SAVER  
o/or  
1 x MAX 20W E27 PL-EL ENERGY SAVING

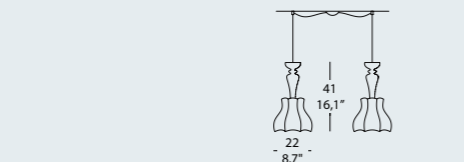

**VINTAGE SO 1 PAGODA**  
1 x MAX 53W E27 alo. ENERGY SAVER  
o/or  
1 x MAX 20W E27 PL-EL ENERGY SAVING

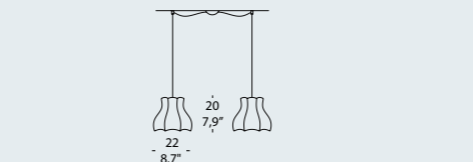

**VINTAGE GLASS SO 2 PAGODA**  
2 x MAX 53W E27 alo. ENERGY SAVER  
o/or  
2 x MAX 20W E27 PL-EL ENERGY SAVING



**VINTAGE SO 2 PAGODA**  
2 x MAX 53W E27 alo. ENERGY SAVER  
o/or  
2 x MAX 20W E27 PL-EL ENERGY SAVING

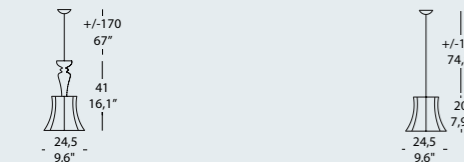

**VINTAGE GLASS SO 1 CAMPANA**  
1 x MAX 53W E27 alo. ENERGY SAVER  
o/or  
1 x MAX 20W E27 PL-EL ENERGY SAVING

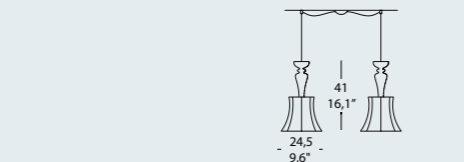

**VINTAGE SO 1 CAMPANA**  
1 x MAX 53W E27 alo. ENERGY SAVER  
o/or  
1 x MAX 20W E27 PL-EL ENERGY SAVING

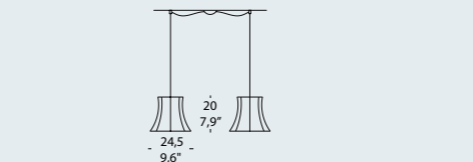

**VINTAGE GLASS SO 2 CAMPANA**  
2 x MAX 53W E27 alo. ENERGY SAVER  
o/or  
2 x MAX 20W E27 PL-EL ENERGY SAVING

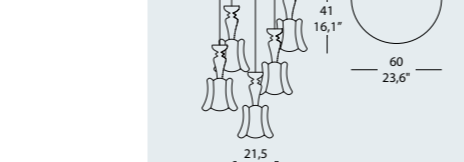

**VINTAGE SO 2 CAMPANA**  
2 x MAX 53W E27 alo. ENERGY SAVER  
o/or  
2 x MAX 20W E27 PL-EL ENERGY SAVING

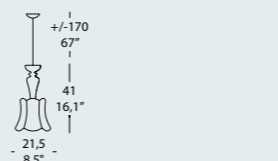

**VINTAGE GLASS SO 1 BAROCCO**  
1 x MAX 53W E27 alo. ENERGY SAVER  
o/or  
1 x MAX 20W E27 PL-EL ENERGY SAVING

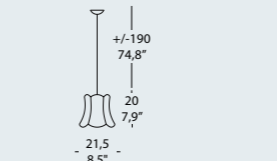

**VINTAGE SO 1 BAROCCO**  
1 x MAX 53W E27 alo. ENERGY SAVER  
o/or  
1 x MAX 20W E27 PL-EL ENERGY SAVING

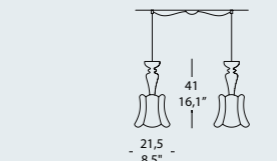

**VINTAGE GLASS SO 2 BAROCCO**  
2 x MAX 53W E27 alo. ENERGY SAVER  
o/or  
2 x MAX 20W E27 PL-EL ENERGY SAVING

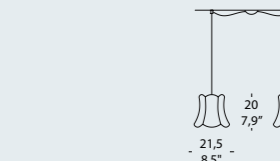

**VINTAGE SO 2 BAROCCO**  
2 x MAX 53W E27 alo. ENERGY SAVER  
o/or  
2 x MAX 20W E27 PL-EL ENERGY SAVING

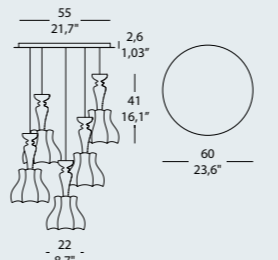

**VINTAGE GLASS SO 5 PAGODA**  
5 x MAX 53W E27 alo. ENERGY SAVER  
o/or  
5 x MAX 20W E27 PL-EL ENERGY SAVING

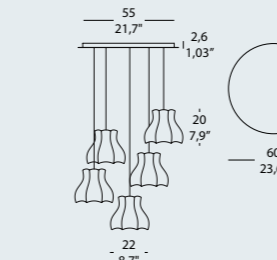

**VINTAGE SO 5 PAGODA**  
5 x MAX 53W E27 alo. ENERGY SAVER  
o/or  
5 x MAX 20W E27 PL-EL ENERGY SAVING

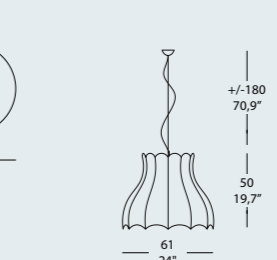

**VINTAGE SO 60 PAGODA**  
1 x MAX 105W E27 alo. ENERGY SAVER  
o/or  
1 x MAX 23W E27 PL-EL ENERGY SAVING



**VINTAGE PA PAGODA**  
1 x MAX 70W E27 alo. ENERGY SAVER  
o/or  
1 x MAX 23W E27 PL-EL ENERGY SAVING

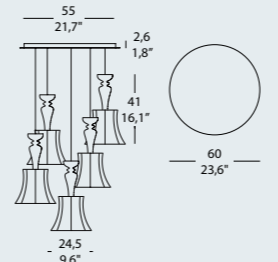

**VINTAGE GLASS SO 5 CAMPANA**  
5 x MAX 53W E27 alo. ENERGY SAVER  
o/or  
5 x MAX 20W E27 PL-EL ENERGY SAVING

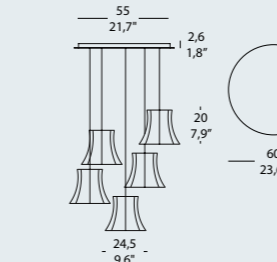

**VINTAGE SO 5 CAMPANA**  
5 x MAX 53W E27 alo. ENERGY SAVER  
o/or  
5 x MAX 20W E27 PL-EL ENERGY SAVING

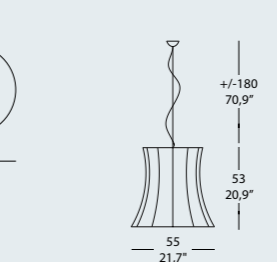

**VINTAGE SO 55 CAMPANA**  
1 x MAX 105W E27 alo. ENERGY SAVER  
o/or  
1 x MAX 23W E27 PL-EL ENERGY SAVING

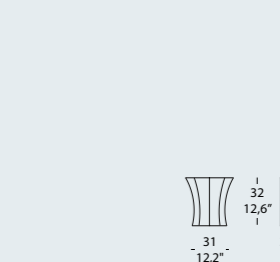

**VINTAGE PA CAMPANA**  
1 x MAX 70W E27 alo. ENERGY SAVER  
o/or  
1 x MAX 23W E27 PL-EL ENERGY SAVING

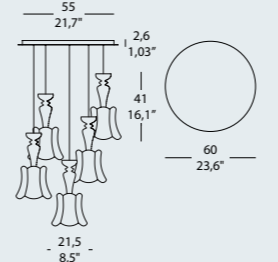

**VINTAGE GLASS SO 5 BAROCCO**  
5 x MAX 53W E27 alo. ENERGY SAVER  
o/or  
5 x MAX 20W E27 PL-EL ENERGY SAVING

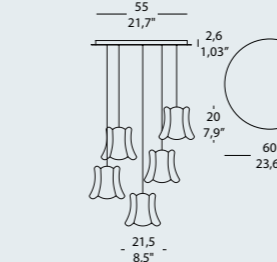

**VINTAGE SO 5 BAROCCO**  
5 x MAX 53W E27 alo. ENERGY SAVER  
o/or  
5 x MAX 20W E27 PL-EL ENERGY SAVING

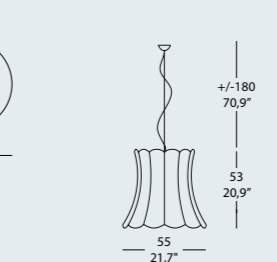

**VINTAGE SO 55 BAROCCO**  
1 x MAX 105W E27 alo. ENERGY SAVER  
o/or  
1 x MAX 23W E27 PL-EL ENERGY SAVING



**VINTAGE PA BAROCCO**  
1 x MAX 70W E27 alo. ENERGY SAVER  
o/or  
1 x MAX 23W E27 PL-EL ENERGY SAVING





# lucernae

design • Romani Sacconi  
Architetti Associati





Lucernae\_SO 55



Lucernae\_PA 1









# Lucernae

technical data

Collezione dal gusto semplice e raffinato, ispirata all'archetipo della lanterna che illuminava gli ingressi e le facciate di importanti palazzi nobiliari. La novità che la rende familiare, anche nella sua rinnovata veste decorativa, va ricondotta nell'inedito contrasto dei materiali utilizzati. Il vetro soffiato "rigadin" che diffonde nell'ambiente preziosi riverberi di luce si appoggia a un cappello di chiusura in acciaio specchiato sotto al quale viene posizionato il paralume in tessuto di lino dai toni caldi e neutri. Il tessuto utilizzato per i paralumi ha passato la prova del filo incandescente a 850°C, che lo rende adatto anche a installazioni in ambienti pubblici.

Collection d'un goût simple et raffiné, s'inspirant de l'archétype de la lanterne qui éclairait les entrées et les façades d'importants palais nobiliaires. La nouveauté qui la rend familière, également dans sa nouvelle forme décorative, est le contraste inédit des matériaux utilisés. Le verre soufflé "rigadin" qui diffuse dans l'atmosphère de précieuses réverbérations de lumière est posé sur un chapeau de fermeture en acier brillant effet miroir sous lequel est positionné l'abat-jour en tissu de lin aux tons chauds et neutres. Le tissu utilisé pour les abat-jour a subi avec succès l'essai du fil incandescent à 850° qui permet de l'utiliser dans les lieux publics.

Simple and elegant collection, inspired by the archetype of the lantern that lighted up entrances and facades of important palaces. The unusual contrast of the materials used: this is the novelty that makes it familiar, even in its renewed decorative look. The blown glass "rigadin", that spreads into precious light glares is attached to a mirrored steel locking hat and the linen lampshade in warm and neutral tones is placed under it. The fabric used for the lampshades passed the glow wire test at 850°C, which makes it suitable for installation in public spaces.

Colección de gusto sencillo y refinado, inspirada en el arquetipo de la linterna que iluminaba los ingresos y las fachadas de importantes palacios nobiliarios. La novedad que la hace familiar, incluso en su renovada forma decorativa, se reconduce en el contraste inédito de los materiales utilizados. El vidrio soplado "rigadin" que difunde en el ambiente preciosos reverberos de luz se apoya sobre una caperuza de cierre de acero reflejado lustrado debajo de la cual se coloca la pantalla de tejido de lino de tonos cálidos y neutros. El tejido utilizado para las pantallas ha pasado la prueba del hilo incandescente a 850° que lo hace apto incluso para instalaciones en ambientes públicos.

Kollektion mit schlichtem und erlesenem Geschmack, durch den Urtyp der Laterne inspiriert, die Zugänge und Fassaden wichtiger Paläste beleuchtete. Die Neuartigkeit, die auch in ihrem renovierten Dekorationslook liegt, steht im ungewöhnlichen Kontrast der verwendeten Materialien. Das geblasene "Rigadin"-Glas verbreitet in der Atmosphäre strahlende Lichtreflexe und ruht auf einer Verkleidung aus spiegelndem Stahl, die unter dem der Lampenschirm aus warm- und mildtönigem Leinenstoff angebracht ist. Die Stoffe für die Lampenschirme haben die Glühdrahtprüfung bei 850°C bestanden, somit kann die Lampe auch für öffentliche Umgebungen verwendet werden.

Коллекция характеризуется простым и изысканным вкусом, прообразом для ее создания послужили фонари, которые освещали вход и фасады знаменитых венецианских palazzos. Уникальный контраст используемых материалов – новизна, которая придает ей еще большее сходство, даже в таком новом декоративном виде. Дутое стекло "rigadin", которое распространяет в пространстве чудесный рассеянный свет, располагается на крышке из зеркальной нержавеющей стали, к которой крепится абажур из льняной ткани, выполненный в теплых и нейтральных тонах. Ткань, используемая для абажура, прошла испытание раскаленной проволокой при температуре 850°C. Таким образом ее можно использовать для общественных помещений.

**Struttura:** metallo acciaio specchiato.  
**Vetro:** soffiato "rigadin".  
**Diffusore:** paralumi in lino nei colori avorio, bianco, tabacco e tortora.  
Test filo incandescente 850°.

**Frame:** mirror finish steel metal.  
**Glass:** blown "rigadin".  
**Diffuser:** linen lampshades in ivory, white, tobacco and dove-grey. Glow wire test 850°.

**Struktur:** metall Spiegelstahl.  
**Glas:** geblasenes "Rigadin"-Glas.  
**Diffusor:** Lampenschirme aus Leinen in den Farben: Elfenbein, Weiß, Tabak und Taubengrau. Glühdrahtprüfung bei 850°C.

**Structure:** métal acier brillant effet miroir.  
**Verre:** soufflé "rigadin".  
**Diffuseur:** abat-jour en lin dans les coloris ivoire, blanc, tabac et tourterelle. Essai au fil incandescent 850°.

**Estructura:** metal acero reflejado.  
**Vidrio:** soplado "rigadin".  
**Difusor:** pantallas de lino en los colores marfil, blanco, tabaco y tórtola. Prueba del hilo incandescente a 850°.

**Структура:** металлическая из зеркальной стали.  
**Стекло:** дутое стекло "rigadin".  
**Рассеиватель:** абажуры из льна доступны в следующих цветах: слоновая кость, белый, табачный и бледно-коричневый с сероватым оттенком. Испытание раскаленной проволокой при 850°C.

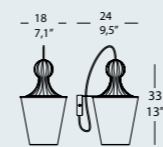

## LUCERNAE PA 1

1 x MAX 53W E27 alo. ENERGY SAVER

o/or

1 x MAX 23W E27 PL-EL. ENERGY SAVING

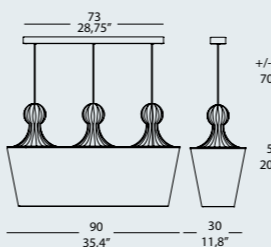

## LUCERNAE SO 90

3 x MAX 70W E27 alo. ENERGY SAVER

o/or

3 x MAX 27W E27 PL-EL. ENERGY SAVING

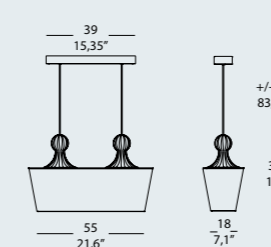
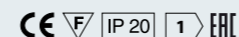

## LUCERNAE SO 55

2 x MAX 53W E27 alo. ENERGY SAVER

o/or

2 x MAX 23W E27 PL-EL. ENERGY SAVING

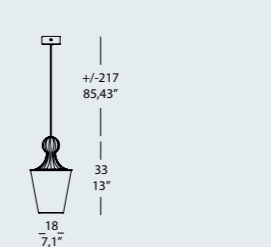
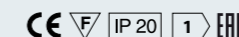

## LUCERNAE SO 18

1 x MAX 53W E27 alo. ENERGY SAVER

o/or

1 x MAX 23W E27 PL-EL. ENERGY SAVING

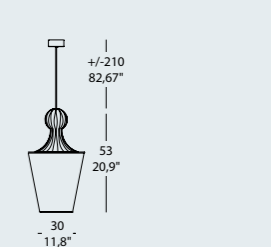

## LUCERNAE SO 30

1 x MAX 70W E27 alo. ENERGY SAVER

o/or

1 x MAX 27W E27 PL-EL. ENERGY SAVING





gadóra

design • Romani Sacconi  
Architetti Associati





Gadora\_TE S1



Gadora\_S2L





Gadora\_TE S5



Gadora\_CO









Gadora\_S06



Gadora\_S4L



Gadora\_PA1 S



Gadora\_PA 1



# gadora

- Modello Europeo Registrato
- European Registered Design

Gadora è un incontro tra eccellenze del Made in Italy. Abbina la sapienza della lavorazione artistica di Murano al ricercato design di Evi Style. Gadora è un incontro tra più eleganze. Accosta il vetro soffiato "rigadin", mosso e scolpito in nervature parallele, a paralumi d'organza in raffinate colorazioni. Gadora è una collezione di lampade dall'armonia estetica unica, che riempie l'ambiente di esclusività ma nello stesso tempo lascia la possibilità di personalizzare lo spazio in funzione delle proprie esigenze di arredamento e di stile. La particolare caratteristica delle lampade a sospensione, infatti, permette oltre alle modalità riportate a catalogo, l'installazione con altezze differenti e la possibilità di creare delle composizioni con forme irregolari diversificando sempre la configurazione finale. Una soluzione assolutamente elegante.

Gadora est la rencontre des excellences du Made in Italy. Elle associe le savoir du travail artistique de Murano au design raffiné d'Evi Style. Gadora est la rencontre de plusieurs élégances. Elle assortit le verre soufflé "rigadin", ondulé et sculpté en nervures parallèles, à des abat-jour en organza aux teintes raffinées. Gadora est une collection de lampes présentant une harmonie esthétique unique, qui remplit la pièce d'exclusivité tout en permettant de personnaliser l'espace en fonction des exigences personnelles de décoration et de style. La caractéristique des lampes à suspension permet, en effet, de réaliser les installations proposées dans le catalogue, mais aussi de les placer à des hauteurs différentes et de créer des compositions aux formes irrégulières diversifiant constamment la configuration finale. Une solution absolument élégante.

Gadora is the fusion of Made in Italy excellences. The wisdom of the Murano artistic works and the sophisticated Evi Style design are combined. Gadora is a meeting between different kinds of elegance. It represents the juxtaposition of the wavy blown glass "rigadin", with parallel ribs, and organza lampshades in refined colors. The unique aesthetic harmony of the Gadora collection makes the environment exclusive but at the same time gives the possibility to customize the space, to meet your needs in style and furniture. In addition to the options shown in our catalogue, the distinctive feature of these suspension lamps is that you can customize the pendants at different heights or create compositions of variable shapes, offering thus enhanced flexibility in terms of configuration. A completely elegant solution.

Gadora es un encuentro entre las excelencias del encuentro del Made in Italy. Combina la sabiduría del trabajo artístico de Murano con el rebuscado design de Evi Style. Gadora es un encuentro entre varias elegancias. Acerca el vidrio soplado "rigadin", movido y esculpido en nervios paralelos, a pantallas de organza en refinados colores. Gadora es una colección de lámparas de armonía estética única, que llena el ambiente de exclusividad pero al mismo tiempo deja la posibilidad de personalizar el espacio en función de las propias exigencias de decoración y de estilo. La peculiaridad estructural de las lámparas de suspensión permite, además de los modos previstos en el catálogo, la instalación con alturas diferentes creando además composiciones de formas irregulares, diversificando siempre la configuración final. Una solución absolutamente elegante.

Gadora ist ein Zusammentreffen der Spitzenelemente des Made in Italy. Es verbindet das Wissen der künstlerischen Murano-Bearbeitung mit dem ausgesuchten Design von Evi Style. Gadora ist das Zusammentreffen höherer Eleganz. Es verbindet das geblasene "Rigadin"-Glas, das in parallelen Rippen bewegt und eingemeißelt ist, mit Organza-Lampenschirmen in eleganten Farben. Gadora ist eine Lampenkollektion mit einer einzigartigen ästhetischen Harmonie, das die Umgebung mit Exklusivität füllt, aber gleichzeitig die Möglichkeit lässt, den Raum nach Wunsch und gemäß dem Einrichtungsstil individuell zu gestalten. Die besondere Eigenschaft dieser Hängelampen gestattet die Installation, außer den im Katalog angeführten Möglichkeiten, in verschiedenen Höhen und somit eine phantasievolle Zusammensetzung mit stets neuen Konfigurationen. Eine absolut elegante Lösung.

Gadora – это встреча исключительностей Made in Italy. Соединяет знание в области производства художественного муранского стекла и изысканный дизайн Evi Style. Gadora – это встреча элегантностей. Дутое стекло "rigadin", приведенное в движение и выпеленное в виде параллельных рифлений, соединено с абажурами из органзы изысканной цветовой гаммы. Gadora – коллекция светильников, характеризующаяся неповторимой эстетикой, наполняющая пространство эксклюзивностью, оставляя в то же время возможность для персонификации пространства, в зависимости от личных потребностей и стиля. Характерной деталью подвесных светильников, помимо модульности, указанной в каталоге, является возможность их установки на разной высоте и возможность создания композиций с оригинальными формами, дифференцируя конечную конфигурацию. Представляет собой абсолютно элегантное решение.

- |  |  |  |   |   |   |
|--|--|--|---|---|---|
| <b>Struttura:</b> metallo cromato.   | <b>Frame:</b> chromed metal.   | <b>Struktur:</b> Metall verchromt.   | <b>Structure:</b> métal chrome.   | <b>Estructura:</b> metal cromado.   | <b>Структура:</b> хромированный металл.   |
| <b>Vetro:</b> soffiato "rigadin".  | <b>Glass:</b> blown "rigadin".   | <b>Glas:</b> Geblasenes "Rigadin"-Glas.  | <b>Verre:</b> soufflé "rigadin".  | <b>Vidrio:</b> soplado "rigadin".   | <b>Стекло:</b> дутое стекло "rigadin".  |
| <b>Diffusore:</b> paralumi in organza ignifuga classe 1 nei colori: avorio, bianco, bordeaux, grigio-cromo, e golden teak. | <b>Diffuser:</b> organza fireproof class 1 lampshades in these colors: ivory, white, burgundy, grey-chrome, and golden teak. | <b>Diffusor:</b> Lampenschirme aus feuerfestem Organza. Klasse 1, in den Farben: Elfenbein, Weiß, Bordeaux, Grau-Chrom, und Golden Teak. | <b>Diffuseur:</b> abat-jour en organza ignifuge de la classe 1 dans les coloris ivoire, blanc, bordeaux, gris-chrome, et golden teak. | <b>Difusor:</b> pantallas en organza ignifugas clase 1 en los colores marfil, blanco, burdeos, gris-cromo, y golden teak. | <b>Рассеиватель:</b> абажуры из огнестойкой органзы класса 1 могут быть выполнены в следующих цветах: цвет слоновой кости, белый, бордовый, серый-хром и золотой тик. |



<p><b>GADORA TE S1</b> 1 x MAX 42W E14 alo. ENERGY SAVER o/or 1 x MAX 15W E14 fluo. ENERGY SAVING CE F IP 20 1 EAC</p>	<p><b>GADORA TE S3</b> 3 x MAX 42W E14 alo. ENERGY SAVER CE F IP 20 1 EAC</p>	<p><b>GADORA TE S5</b> 5 x MAX 42W E14 alo. ENERGY SAVER CE F IP 20 1 EAC</p>
--	---	---

<p><b>GADORA S4L</b> 4 x MAX 42W E14 alo. ENERGY SAVER o/or 4 x MAX 15W E14 fluo. ENERGY SAVING CE F IP 20 1 EAC</p>	<p><b>GADORA S2L</b> 2 x MAX 42W E14 alo. ENERGY SAVER o/or 2 x MAX 15W E14 fluo. ENERGY SAVING CE F IP 20 1 EAC</p>	<p><b>GADORA SO 3</b> 3 x MAX 42W E14 alo. ENERGY SAVER o/or 3 x MAX 15W E14 fluo. ENERGY SAVING CE F IP 20 1 EAC</p>	<p><b>GADORA SO 6</b> 6 x MAX 42W E14 alo. ENERGY SAVER o/or 6 x MAX 15W E14 fluo. ENERGY SAVING CE F IP 20 1 EAC</p>
<p><b>GADORA SO 9</b> 9 x MAX 42W E14 alo. ENERGY SAVER o/or 9 x MAX 15W E14 fluo. ENERGY SAVING CE F IP 20 1 EAC</p>	<p><b>GADORA SO 6+3</b> 9 x MAX 42W E14 alo. ENERGY SAVER o/or 9 x MAX 15W E14 fluo. ENERGY SAVING CE F IP 20 1 EAC</p>	<p><b>GADORA PA 1</b> 1 x MAX 42W E14 alo. ENERGY SAVER o/or 1 x MAX 15W E14 fluo. ENERGY SAVING CE F IP 20 1 EAC</p>	<p><b>GADORA PA 1 M</b> 1 x MAX 42W E14 alo. ENERGY SAVER o/or 1 x MAX 15W E14 fluo. ENERGY SAVING CE F IP 20 1 EAC</p>
<p><b>GADORA PA 1 S</b> 1 x MAX 42W E14 alo. ENERGY SAVER o/or 1 x MAX 15W E14 fluo. ENERGY SAVING CE F IP 20 1 EAC</p>	<p><b>GADORA CO</b> 1 x MAX 42W E14 alo. ENERGY SAVER o/or 1 x MAX 15W E14 fluo. ENERGY SAVING CE F IP 20 1 EAC</p>		



# gadora chic

design  Romani Sacconi  
Architetti Associati





Gadora Chic\_SO 3



Gadora Chic. Esempio di composizione a 10 luci/10 lights composition example





Gadora Chic\_SO 6+3



Gadora Chic\_PA 1





Gadora Chic\_CO



Gadora Chic\_TE S3



Gadora Chic\_PA 1 S



Gadora Chic\_PA 1 M



# gadora chic

- Modello Europeo Registrato
- European Registered Design

L'eleganza del vetro soffiato, la raffinatezza dei paralumi in organza, la preziosità delle finiture in bianco, cromo e oro 24 kt. Ogni dettaglio della collezione di lampade Gadora Chic parla di classe e di stile. Uno stile unico, immediatamente riconoscibile, ma nello stesso tempo personalizzabile in funzione dello spazio e delle scelte d'arredamento. La particolare caratteristica delle lampade a sospensione infatti, permette oltre alle modalità riportate a catalogo, l'installazione con altezze differenti e la possibilità di creare delle composizioni con forme irregolari, diversificando sempre la configurazione finale. Le potenzialità creative sono molteplici. Così come le probabilità di rimanere abbagliati dalla sua bellezza.

L'élégance du verre soufflé, le raffinement des abat-jour en organza, la préciosité des finitions blanc, chrome et or 24 carats. Chaque détail de la collection de lampes Gadora Chic parle de classe et de style. Un style unique, immédiatement reconnaissable, mais en même temps personnalisable en fonction de l'espace et des choix de décoration. La caractéristique des lampes à suspension permet, en effet, de réaliser les installations proposées dans le catalogue, mais aussi de les placer à des hauteurs différentes et de créer des compositions aux formes irrégulières diversifiant constamment la configuration finale. Les potentiels créatifs sont nombreux. Tout comme la probabilité d'être ébloui par sa beauté.

The elegance of blown glass, the refined organza lampshades, the precious finishes in white, chrome and gold 24 kt. Each detail of the Gadora Chic collection is an element of class and style. A unique and immediately recognizable style but at the same time customizable, according to the choices of space and furniture. In addition to the options shown in our catalogue, as a matter of fact, the distinctive feature of these suspension lamps is that you can customize the pendants at different heights or create compositions of variable shapes, thus offering enhanced flexibility in terms of configuration. There are lots of creative possibilities. As well as the chances of getting dazzled by her beauty.

La elegancia del vidrio soplado, la sofisticación de las pantallas en organza, la preciosidad de los acabados en blanco, cromo y oro 24 kt. Cada detalle de la colección de lámparas Gadora Chic habla de clase y de estilo. Un estilo único, inmediatamente reconocible, pero al mismo tiempo personalizable en función del espacio y de las elecciones de decoración. En efecto, las particulares características de las lámparas de suspensión permite además de los modos indicados en el catálogo, la instalación con alturas diferentes y la posibilidad de crear composiciones con formas irregulares, diversificando siempre la configuración final. Las potencialidades creativas son múltiples así como las probabilidades de quedar deslumbrados por su belleza.

Die Eleganz des geblasenen Glases, die Erlesenheit der Organza-Lampenschirme, der Wert der Verarbeitungen in Weiß, Chrom und 24 kt. Gold. Jedes Detail der Lampenkollektion Gadora Chic spricht von Klasse und Stil. Ein einzigartiger Stil, der sofort erkennbar ist, aber gleichzeitig je nach Raum und Einrichtungsstil individuell gestaltbar ist. Die besondere Eigenschaft dieser Hängelampen gestattet die Installation, zusätzlich zu der im Katalog angeführten Option, in verschiedenen Höhen und somit eine phantasiereiche Zusammensetzung mit stets neuen Konfigurationen. Die kreativen Möglichkeiten sind zahlreich. Wie auch die Wahrscheinlichkeit von ihrer Schönheit geblendet zu werden.

Элегантность дутого стекла, утонченность абажуров из органзы, изысканность белой, хромовой и золотой 24К отделок. Каждая деталь коллекции светильников Gadora Chic говорит о классе и стиле. Уникальный стиль, незамедлительно узнаваемый, оставляет в то же время возможность для персонализации пространства, в зависимости от личных потребностей и стиля. Характерной деталью подвесных светильников, помимо модульности, указанной в каталоге, является возможность их установки на разной высоте и возможность создания композиций с оригинальными формами, дифференцируя конечную конфигурацию. Заключает в себе многообразный творческий потенциал наряду с вероятностью потрясти своей красотой.

**Struttura:** metallo cromato o oro 24 kt.

**Frame:** chromed metal or gold 24 kt.

**Struktur:** Metall verchromt oder 24 kt. Gold.

**Structure:** métal chromé ou or 24 carats.

**Estructura:** metal cromado u oro 24 kt.

**Структура:** хромированный металл или золото 24К.

**Vetro:** soffiato nei colori: bianco, metallizzato cromo e metallizzato oro.

**Glass:** blown in the colors: white, metalized chrome and metalized gold.

**Glas:** Geblasen in den Farben Weiß, metallisches Chrom oder metallisches Gold.

**Verre:** souffler dans les couleurs: blanc, métallisé chrome et métallisé or.

**Vidrio:** soplado en los colores: blanco, metalizado cromo y metalizado oro.

**Стекло:** дутое стекло выполняется в следующих цветах: белое, металлизированное хром и металлизированное золото.

**Diffusore:** paralumi in organza ignifuga classe 1 nei colori: bianco, grigio-cromo e oro.

**Diffuser:** organza fireproof class 1 lampshades in the colors: white, grey-chrome and gold.

**Diffusor:** Lampenschirme aus feuerfestem Organza, Klasse 1, in den Farben: Weiß, Grau-Chrom und Gold.

**Diffuseur:** abat-jour en organza ignifuge de la classe 1 dans les couleurs: blanc, gris-chrome et golden teak.

**Difusor:** pantallas en organza ignifuga clase 1 en los colores: blanco, gris-cromo y oro.

**Рассеиватель:** абажуры из огнестойкой органзы класса 1 могут быть выполнены в следующих цветах: белый, серый хром и золотой.



**BI:** Bianco/White

**CR:** Grigio-Cromo/Chrome-Grey

**OR:** Oro/Gold

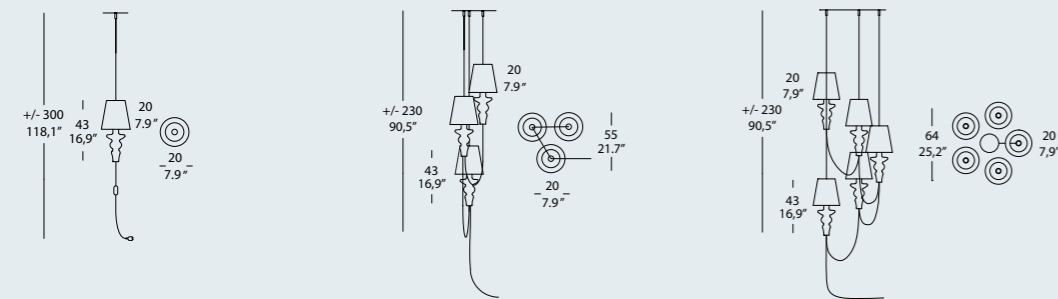

## GADORA CHIC TE S1

1 x MAX 42W E14 alo. ENERGY SAVER  
o/or

1 x MAX 15W E14 fluo. ENERGY SAVING



## GADORA CHIC TE S3

3 x MAX 42W E14 alo. ENERGY SAVER  
o/or

3 x MAX 15W E14 fluo. ENERGY SAVING

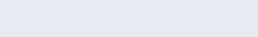

## GADORA CHIC TE S5

5 x MAX 42W E14 alo. ENERGY SAVER  
o/or

5 x MAX 15W E14 fluo. ENERGY SAVING

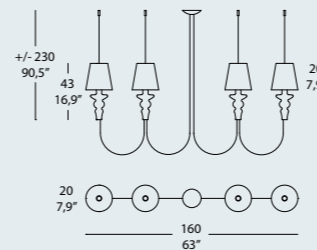
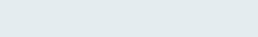

## GADORA CHIC S4L

4 x MAX 42W E14 alo. ENERGY SAVER  
o/or

4 x MAX 15W E14 fluo. ENERGY SAVING

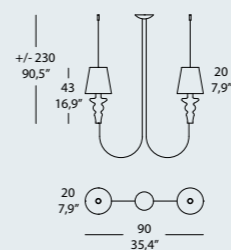
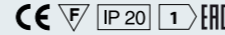

## GADORA CHIC S2L

2 x MAX 42W E14 alo. ENERGY SAVER  
o/or

2 x MAX 15W E14 fluo. ENERGY SAVING

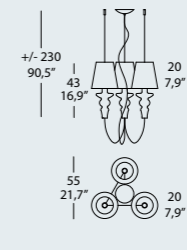

## GADORA CHIC SO 3

3 x MAX 42W E14 alo. ENERGY SAVER  
o/or

3 x MAX 15W E14 fluo. ENERGY SAVING

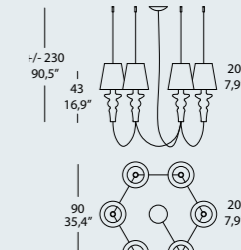

## GADORA CHIC SO 6

6 x MAX 42W E14 alo. ENERGY SAVER  
o/or

6 x MAX 15W E14 fluo. ENERGY SAVING

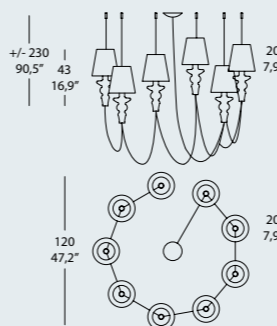

## GADORA CHIC SO 9

9 x MAX 42W E14 alo. ENERGY SAVER  
o/or

9 x MAX 15W E14 fluo. ENERGY SAVING

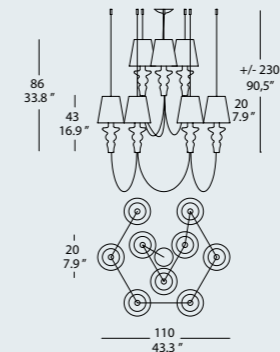

## GADORA CHIC SO 6+3

9 x MAX 42W E14 alo. ENERGY SAVER  
o/or

9 x MAX 15W E14 fluo. ENERGY SAVING

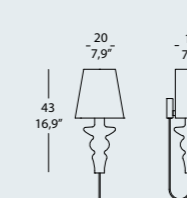

## GADORA CHIC PA 1

1 x MAX 42W E14 alo. ENERGY SAVER  
o/or

1 x MAX 15W E14 fluo. ENERGY SAVING

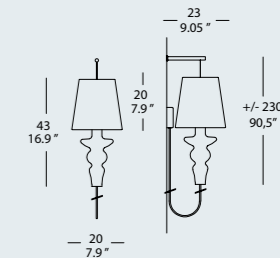
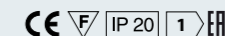

## GADORA CHIC PA 1 M

1 x MAX 42W E14 alo. ENERGY SAVER  
o/or

1 x MAX 15W E14 fluo. ENERGY SAVING

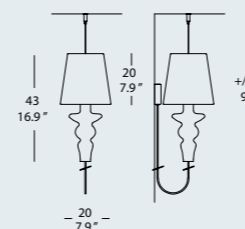

## GADORA CHIC PA 1 S

1 x MAX 42W E14 alo. ENERGY SAVER  
o/or

1 x MAX 15W E14 fluo. ENERGY SAVING

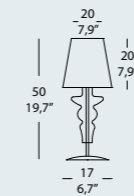
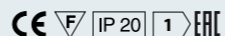

## GADORA CHIC CO

1 x MAX 42W E14 alo. ENERGY SAVER  
o/or

1 x MAX 15W E14 fluo. ENERGY SAVING





# tears

design • Stefano Mandruzzato





Tears\_PA 1



Tears\_SO 60



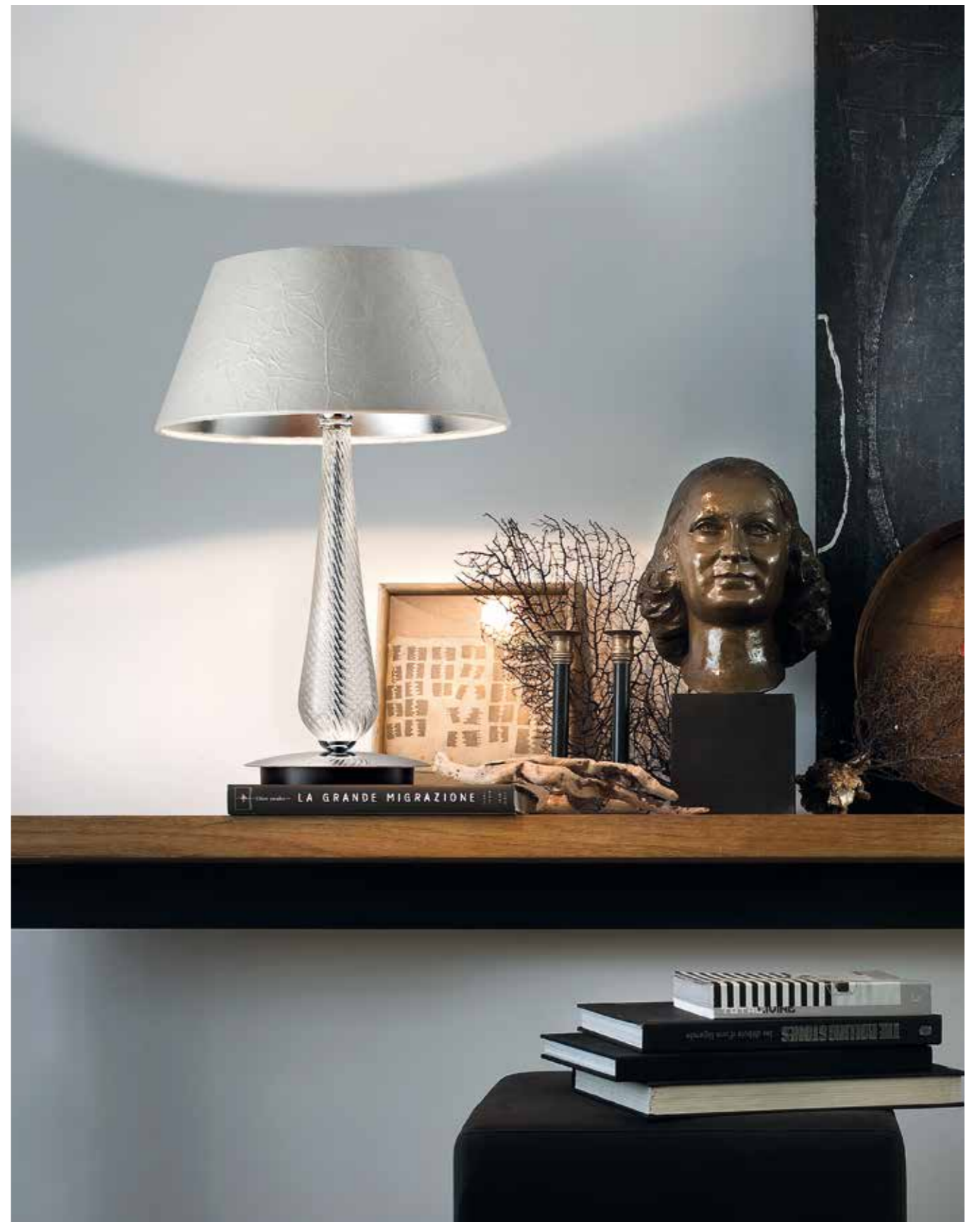



# tears

technical data

Dietro ogni lacrima si nasconde una storia. Dietro la collezione di lampade Tears si nasconde una storia fatta di ricerca continua dell'eccellenza tecnica ed estetica, finalizzata alla creazione di oggetti di design che illuminino di eleganza e di prestigio l'arredamento più ricercato: in una parola, la storia di Evi Style. Il vetro soffiato "rigadin", il contrasto nei paralumi tra la pelle increspata all'esterno e l'interno metallizzato, le finiture in cromo e oro 24 carati: dettagli esclusivi declinati in modo del tutto originale nelle diverse versioni della collezione.

Chaque larme cache une histoire. Derrière la collection de lampes Tears se cache une histoire faite de recherche constante de l'excellence technique et esthétique, ayant pour but la création d'objets de design qui éclairent d'élégance et de prestige la décoration la plus raffinée: en un mot l'histoire d'Evi Style. Le verre soufflé "rigadin", le contraste au niveau des abat-jour entre le cuir froissé à l'extérieur et l'intérieur métallisé, les finitions en chrome et en or 24 carats: des détails exclusifs déclinés de manière tout à fait originale dans les différentes versions de la collection.

Behind each tear there is a story. Behind the lamp collection Tears there is a story of continuous search for technical and aesthetic excellence, aimed at the creation of design objects that illuminate the elegance and prestige of the most refined furniture: in a word, the Evi Style history. The blown glass "rigadin", the contrast between the wrinkled eco-leather outside and the inside metalized, the chrome and gold 24kt finish: exclusive details in an original composition, in different versions of the collection.

Detrás de cada lágrima se esconde una historia. Detrás de la colección de lámparas Tears se esconde una historia de búsqueda continua de la excelencia técnica y estética, finalizada a la creación de objetos de design que iluminen de elegancia y de prestigio la decoración más rebuscada: en una palabra, la historia de Evi Style. El vidrio soplado "rigadin", el contraste en las pantallas entre la piel encrespada al exterior y el interior metalizado, los acabados en cromo y oro 24 quilates: detalles exclusivos declinados en modo del todo original en las varias versiones de la colección.

Hinter jeder Träne verbirgt sich eine Geschichte. Hinter der Lampenkollektion Tears verbirgt sich eine Geschichte, die aus der ständigen Suche nach technischer und ästhetischer Spitzenqualität besteht. Letztendlich um Designobjekte zu kreieren, die mit Eleganz und Kostbarkeit die erlesensten Einrichtungen erleuchten. In einem Wort, die Geschichte von Evi Style. Das geblasene "Rigadin"-Glas, der Kontrast in den Lampenschirmen zwischen dem gekräuselten Leder außen und dem Metallis-Innenbereich, die Chrom- und 24 kt. Gold-Verarbeitungen: exklusive Details, die originell in den verschiedenen Ausführungen der Kollektion zur Schau gestellt werden.

В каждой слезе таится история. Коллекцией Tears таит в себе историю непрерывного поиска в области технического совершенства и эстетики, нацеленного на создание предметов дизайна, которые озаряют элегантно и престижем самые изысканные интерьерные обстановки: одним словом, история Evi Style. Дутое стекло "rigadin", контраст жатой кожи внешней части абажура и его внутренней металлизированной частью, отделка хром и золото 24 К: эксклюзивные детали, оригинальным образом нашедшие свое выражение в различных версиях коллекции.

**Struttura:** metallo cromato o oro 24 kt.

**Vetro:** soffiato "rigadin".

**Diffusore:** paralumi in eco pelle stropicciata nei colori: nero con interno oro lucido e bianco con interno argento lucido.

**Frame:** chromed metal or gold 24 kt.

**Glass:** blown "rigadin".

**Diffuser:** wrinkled eco-leather lampshades in these colors: black with gold polished finish inside and white with silver polished finish inside.

**Struktur:** Metall verchromt oder 24 kt. Gold.

**Glas:** Geblasenes "Rigadin"-Glas.

**Diffusor:** Lampenschirme aus verknittertem Ökoleder, in den Farben: Schwarz mit Innenbereich in Glanzgold und Weiß mit Glanzsilber.

**Structure:** métal chromé ou or 24 carats.

**Verre:** soufflé "rigadin".

**Diffuseur:** abat-jour en cuir écologique froissé dans les couleurs noir avec intérieur or brillant et blanc avec intérieur argent brillant.

**Estructura:** metal cromado u oro 24 kt.

**Vidrio:** soplado "rigadin".

**Difusor:** pantallas en eco piel arrugada en los colores: negro con interno en oro brillante y blanco con interno en plata brillante.

**Структура:** хромированный металл или золото 24 К.

**Стекло:** дутое стекло "rigadin".

**Рассветатель:** абажуры из жатой экокожи: черный цвет с блестящей золотой внутренней частью и белый цвет с блестящей серебряной внутренней частью.

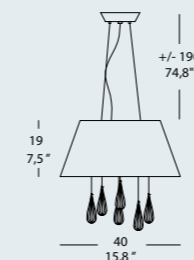

#### TEARS SO 40

3 x MAX 42W G9 alo. ENERGY SAVER

o/or

3 x 9W G9 fluo. ENERGY SAVING

CE F IP 20 1 EAC

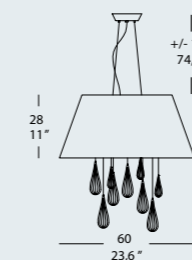

#### TEARS SO 60

4 x MAX 42W G9 alo. ENERGY SAVER

o/or

4 x 9W G9 fluo. ENERGY SAVING

CE F IP 20 1 EAC



#### TEARS SO 80

6 x MAX 42W G9 alo. ENERGY SAVER

o/or

6 x 9W G9 fluo. ENERGY SAVING

CE F IP 20 1 EAC

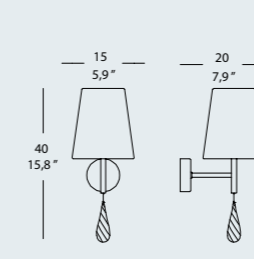

#### TEARS PA1

1 x MAX 42W E14 alo. ENERGY SAVER

o/or

1 x MAX 15W E14 fluo. ENERGY SAVING

CE F IP 20 1 EAC

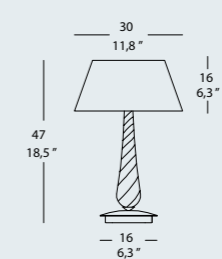

#### TEARS CO

1 x MAX 42W E14 alo. ENERGY SAVER

o/or

1 x MAX 15W E14 fluo. ENERGY SAVING

CE F IP 20 1 EAC

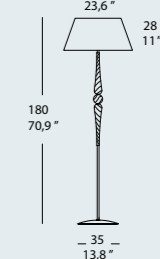

#### TEARS TE

1 x MAX 140W E27 alo. ENERGY SAVER

CE F IP 20 1 EAC





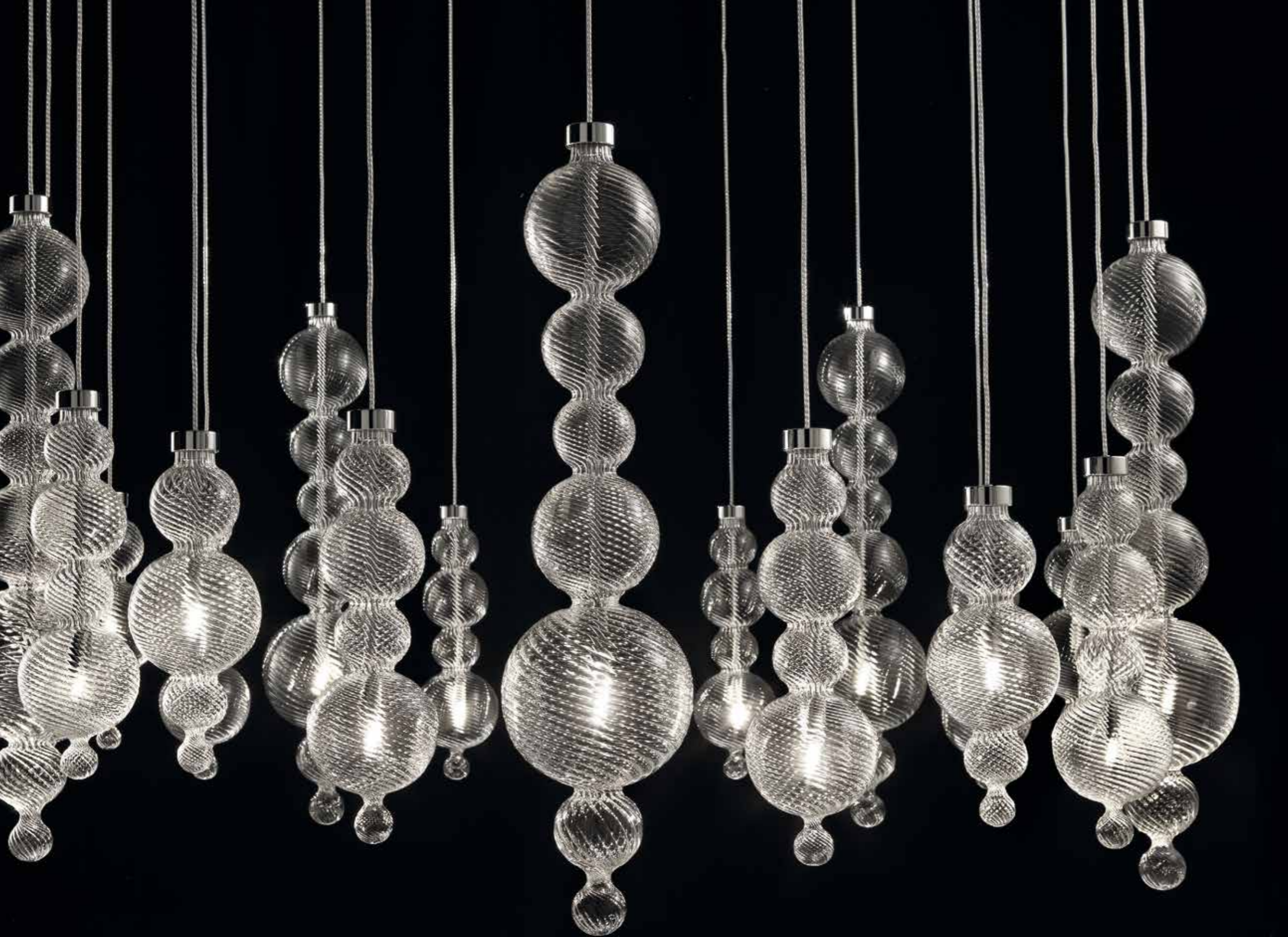

# san marco

design  Romani Sacconi  
Architetti Associati





San Marco\_SO 7



San Marco\_CO

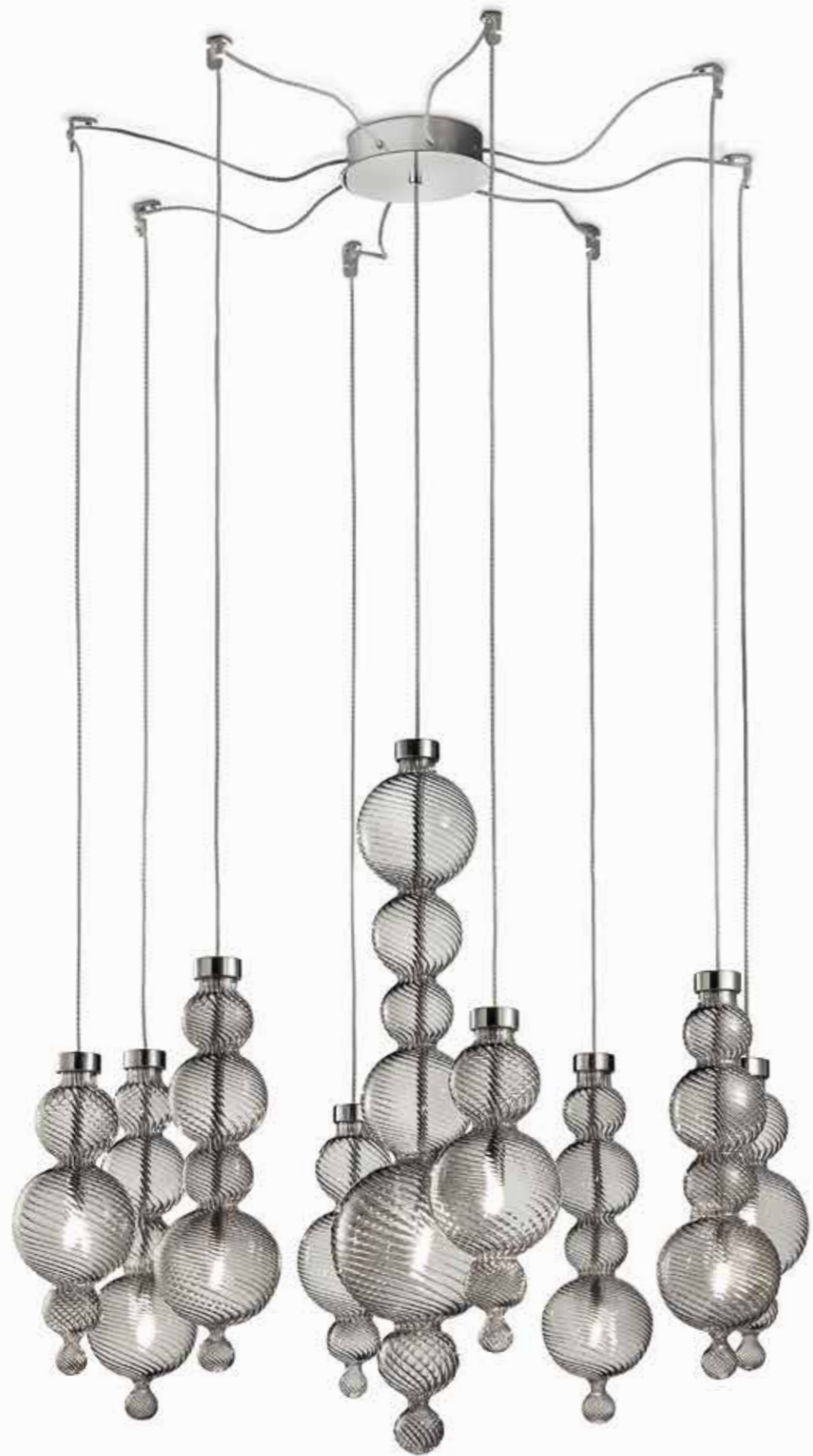

San Marco\_SO 9



San Marco\_SO 9B





San Marco\_PA 1



San Marco\_SO 13B



San Marco\_SO 5B

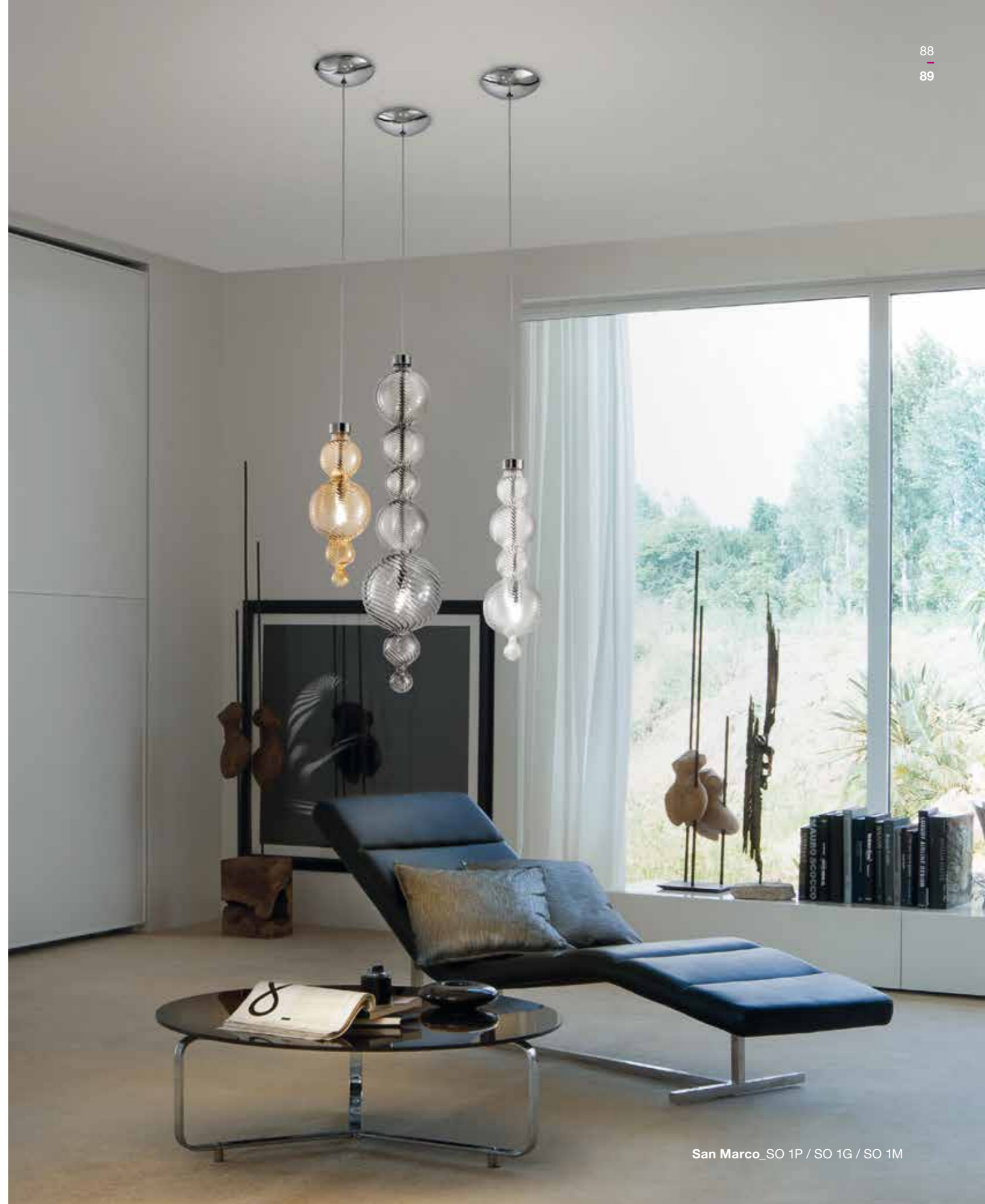

San Marco\_SO 1P / SO 1G / SO 1M





San Marco\_SO 3





Un omaggio a Venezia, alla sua bellezza e alla sua arte vetraria. La collezione di lampade San Marco è una riedizione del classico chandelier Veneziano, qui destrutturato e solo riecheggiato dall'accostamento di semplici globi vitrei di diverso diametro, irrigiditi in successioni modulari con caratteristica goccia pendente. Sono proprio queste concatenazioni lineari a rimandare all'omonima piazza SAN MARCO e alle tondeggianti forme tracciate nello sky-line dalle cupole e dalla facciata della Basilica. La definizione dei 3 modelli base in vetro soffiato "torcion", ciascuno dotato di un proprio punto luce e di una propria sequenza-estensione, permette di allestire infinite composizioni multiple, per un prodotto contemporaneo e di facile personalizzazione.

An homage to Venice, to its beauty and the glass-making. The San Marco collection of lamps is a de-structured restyle of the classic Venetian chandelier where simple glass globes of various sizes are matched with a modular arrangement of glass pendants. The aligned arrangements recall the rounded domes and features of the facade of SAINT MARK'S basilica and the square of the same name. The 3 basic models in "torcion" blown glass - each equipped with own bulb and sequence-extension - are easy to customize with an infinite variety of arrangements that let you create your personal contemporary style.

Ein Tribut an die Stadt Venedig, ihre Schönheit und ihre Glaskunst. Die Lampenkollektion San Marco ist eine Neuauflage des klassischen venezianischen Kerzenständers, frei strukturiert und in Anordnung einfacher Glaskugeln verschiedener Durchmesser, die hängend als Tropfen angebracht sind. Genau diese Verkettungen sind es, die an den gleichnamigen Platz SAN MARCO und an die runden Formen der Kuppeln und der Fassade der Basilika erinnern. Die Definition der 3 Basismodelle aus geblasenem "Torcion"-Glas, jedes mit einer eigenen Lichtquelle und Sequenz ausgestattet, ermöglicht unzählige und vielfältige Zusammensetzungen für ein modernes und leicht personalisierbares Produkt.

Un hommage à Venise, à sa beauté et à son art verrier. La collection de lampes San Marco est une réédition du chandelier classique Vénitien, déstructuré ici et évoqué par l'assortiment de simples boules en verre de différents diamètres, raidis en successions modulaires avec le pendentif caractéristique en forme de goutte. Ce sont justement ces enchaînements linéaires qui renvoient à la place SAINT-MARC du même nom et aux formes arrondies tracées dans le sky-line par les coupes et la façade de la Basilique. La définition des 3 modèles de base en verre soufflé "torcion", muni chacun d'un point lumineux propre et d'une propre séquence-extension, permet d'aménager d'infinies compositions multiples, pour un produit contemporain et facile à personnaliser.

Un homenaje a Venecia, a su belleza y a su arte del vidrio. La colección de lámparas San Marco es una reelaboración de la clásica araña veneciana, que se ha desestructurado para volver a surgir mediante la combinación de simples bolas de cristal de diferentes diámetros, combinadas en sucesiones de módulos con una característica gota colgante. Son exactamente estas concatenaciones lineales las que evocan la homónima plaza SAN MARCO y las formas redondeadas trazadas en la silueta por las cúpulas y fachadas de la Basilica. La definición de los tres modelos básicos de vidrio soplado "torcion", cada uno dotado con un punto de luz y con su secuencia-extension, permite realizar infinitas composiciones múltiples, para un producto contemporáneo y de fácil personalización.

Подарок Венеции, ее красоте и ее стекловдуному искусству. Коллекция светильников San Marco - это переиздание классического Венецианского канделябра, здесь децентрированного и вновь созданного сочетанием простых стеклянных шаров различных диаметров, застывших в модульной последовательности с характеристикой падающей капли. Именно эти линейные сцепления напоминают об одноименной площади SAN MARCO и об округлых формах, чертящих в небе силуэты куполов и фасада Базилики. Представлена тремя базовыми модулями из дутого стекла "torcion", каждый из которых оснащен своим источником света и имеет возможность расширения последовательности, что позволяет создавать бесконечное число композиций с использованием современного и легко персонализированного продукта.

- Struttura:** metallo cromato. **Frame:** chromed metal. **Struktur:** Metall verchromt. **Structure:** métal chrome. **Estructura:** metal cromado. **Структура:** хромированный металл.
- Diffusore:** vetro soffiato nei colori: ambra, cristallo trasparente e fumè. **Diffuser:** blown glass in these colors: amber, transparent crystal and smoke grey. **Diffusor:** Geblasenes Glas in den Farben: Bernstein, Kristall transparent und rauchig. **Diffuseur:** verre soufflé dans les coloris ambre, cristal transparent et fumé. **Difusor:** vidrio soplado en los colores: ámbar, cristal transparente y ahumado. **Рассветитель:** дутое стекло выполнено в следующих оттенках: янтарь, прозрачный хрусталь и дымчатый.

**SAN MARCO SO 13A**  
13 x MAX 42W G9 alo. ENERGY SAVER  
CE F IP 20 1 EAC

**SAN MARCO SO 13B**  
13 x MAX 42W G9 alo. ENERGY SAVER  
CE F IP 20 1 EAC

**SAN MARCO SO 9**  
9 x MAX 42W G9 alo. ENERGY SAVER  
CE F IP 20 1 EAC

**SAN MARCO SO 7**  
7 x MAX 42W G9 alo. ENERGY SAVER  
CE F IP 20 1 EAC

**SAN MARCO SO 3**  
3 x MAX 42W G9 alo. ENERGY SAVER  
CE F IP 20 1 EAC

**SAN MARCO SO 9B**  
9 x MAX 42W G9 alo. ENERGY SAVER  
CE F IP 20 1 EAC

**SAN MARCO SO 5B**  
5 x MAX 42W G9 alo. ENERGY SAVER  
CE F IP 20 1 EAC

**SAN MARCO PA 1**  
1 x MAX 42W G9 alo. ENERGY SAVER  
CE F IP 20 1 EAC

**SAN MARCO SO1G S/R**  
1 x MAX 42W G9 alo. ENERGY SAVER  
CE F IP 20 1 EAC

**SAN MARCO SO1M S/R**  
1 x MAX 42W G9 alo. ENERGY SAVER  
CE F IP 20 1 EAC

**SAN MARCO SO1P S/R**  
1 x MAX 42W G9 alo. ENERGY SAVER  
CE F IP 20 1 EAC

**SAN MARCO CO**  
1 x MAX 42W G9 alo. ENERGY SAVER  
CE F IP 20 1 EAC

**SAN MARCO SO 1G**  
1 x MAX 42W G9 alo. ENERGY SAVER  
CE F IP 20 1 EAC

**SAN MARCO SO 1M**  
1 x MAX 42W G9 alo. ENERGY SAVER  
CE F IP 20 1 EAC

**SAN MARCO SO 1P**  
1 x MAX 42W G9 alo. ENERGY SAVER  
CE F IP 20 1 EAC





# rondò

design • Andrea Lazzari



Rondò\_LA 6



Rondò\_PA2





Rondò\_LA 3



Rondò\_LA 6+3

# rondò

technical data

Nella collezione di lampade Rondò, spicca la delicatezza del vetro di Murano, una scelta che reinterpreta con leggerezza e originalità assoluta il fascino degli storici ma sempre affascinanti lampadari a candele.

Attorno alla struttura in metallo cromato sono distribuiti dei paralumi in tessuto "chinette" abbinati a elementi decorativi in vetro definiti nella tradizione Muranese "pastorali" in diverse colorazioni. Una collezione che unisce passato e presente vestendo della sua forte presenza tutti gli ambienti interni.

La collection de lampes Rondò est dominée par la délicatesse du verre de Murano, un choix qui réinterprète avec une légèreté et une originalité absolues le charme des lustres à bougies historiques mais toujours fascinants.

La structure en métal chromé est entourée d'abat-jour en tissu "chinette" assortis avec des éléments décoratifs en verre définis dans la tradition de Murano comme "pastoraux" dans différentes teintes. Une collection qui unit le passé et le présent en habillant tous les éléments internes de sa forte présence.

The elegance of Murano glass stands out in the Rondò collection of lamps. This choice reinterprets with lightness and absolute originality the charm of the historic but always fascinating candle chandeliers. Around the chromed-plate metal frame the "chinette" fabric lampshades are arranged in a combination with glass decorative elements, called "pastoral" according to the Murano tradition of glass in different colors. The collection sublimely combines past and present and its distinct style is guaranteed to characterize any interior furnishing.

En la colección de lámparas Rondò, sobresa la delicadez del vidrio de Murano, una elección que reinterpreta con ligereza y originalidad absoluta el encanto de las históricas pero siempre fascinantes lucernas.

Alrededor de la estructura en metal cromado están distribuidas unas pantallas en tejido "chinette" combinadas con elementos decorativos en vidrio definidos en la tradición de Murano "pastorales" en varios colores. Una colección que une pasado y presente cubriendo con su fuerte presencia todos los ambientes internos.

In der Lampenkollektion Rondò sticht die Sanftheit des Murano-Glases hervor, eine Wahl die mit Leichtigkeit und absoluter Originalität die Faszination der historischen, aber weiterhin attraktiven Kerzenleuchter neu interpretiert. Um die verchromte Metallstruktur sind Lampenschirme aus "Chinette"-Stoff kombiniert mit Deko-Elementen aus Glas in verschiedenen Farben angeordnet, die in der Murano-Tradition "pastorali" genannt werden. Diese Kollektion vereint Vergangenheit und Gegenwart und macht sich in jedem Raum durch seine starke Präsenz positiv bemerkbar.

В коллекции светильников Rondò выделяется хрупкость муранского стекла, выбор, который с легкостью и абсолютной оригинальностью вновь интерпретирует очарование исторических, но вечно завораживающих свечеобразных ламп.

Вокруг металлической хромированной структуры расположены абажуры из ткани "chinette", сочетающиеся с декоративными «пасторальными» элементами из муранского стекла различных цветов.

Коллекция объединяет прошлое и настоящее, стильно декорируя своим присутствием любой интерьер.

**Struttura:** metallo cromato.

**Vetro:** "pastorali" lavorati a mani nei colori; bianco, nero e cristallo trasparente.

**Diffusore:** paralumi in "chinette" nei colori; avorio, bianco e nero.

**Frame:** chromed metal.

**Glass:** handmade "pastorals" in the colors: white, black and transparent crystal.

**Diffuser:** "chinette" lampshades in the colors: ivory, black and white.

**Struktur:** Metall verchromt.

**Glas:** Handgemachte "pastorali" in den Farben Weiß, Schwarz und Kristall transparent.

**Diffusor:** Lampenschirme aus "Chinette" in den Farben: Elfenbein, Weiß und Schwarz.

**Structure:** métal chrome.

**Verre:** "pastoraux" faits main dans les coloris blanc, noir et cristal transparent.

**Diffuseur:** abat-jour en "chinette" dans les coloris ivoire, blanc et noir.

**Estructura:** metal cromado.

**Vidrio:** "pastorales" trabajados a mano en los colores: blanco, negro y cristal transparente.

**Difusor:** pantallas en "chinette" en los colores; marfil, blanco y negro.

**Структура:** хромированный металл.

**Стекло:** «пасторальные» элементы «ручной работы», выполненные в следующих цветах: белый, черный, прозрачный хрусталь.

**Рассеиватель:** абажуры из ткани "chinette" белого, черного цвета или цвета слоновой кости.



**BI:** Bianco/White



**AV:** Avorio/Ivory



**NO:** Nero/Black

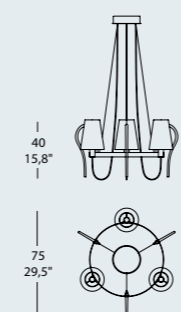

### RONDÒ LA 3

3 x MAX 42W E14 alo. ENERGY SAVER

o/or 3 x MAX 15W E14 PL-EL. ENERGY SAVING

CE F IP20 1 ENEC

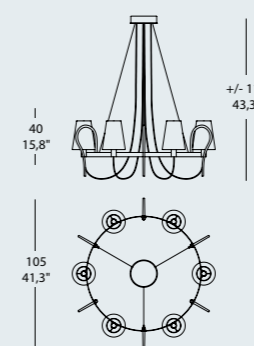

### RONDÒ LA 6

6 x MAX 42W E14 alo. ENERGY SAVER

o/or 6 x MAX 15W E14 PL-EL. ENERGY SAVING

CE F IP20 1 ENEC

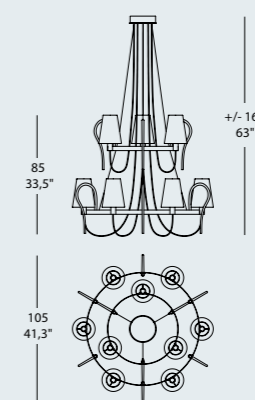

### RONDÒ LA 6+3

9 x MAX 42W E14 alo. ENERGY SAVER

o/or 9 x MAX 15W E14 PL-EL. ENERGY SAVING

CE F IP20 1 ENEC

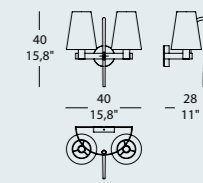

### RONDÒ PA 2

2 x MAX 42W E14 alo. ENERGY SAVER

o/or 2 x MAX 15W E14 PL-EL. ENERGY SAVING

CE F IP20 1 ENEC





# hermitage

design • Stefano Mandruzzato





Hermitage\_LA 12



Hermitage\_LA 6





Hermitage\_PA 2



Hermitage\_LA 12







# hermitage

technical data

Come i capolavori custoditi nel famoso museo Ermitage di San Pietroburgo, questa lampada è una vera opera d'arte, che richiama alla memoria i cristalli che adornano i palazzi più sontuosi. Le strutture metalliche di colore bianco o con finitura cromo si uniscono a componenti in cristallo, paralumi lavorati a mano in organza e pendagli Swarovski e Spectra che si abbinano ai colori dei tessuti. Il risultato è una collezione completa, dall'estetica sfarzosa ma non urlata, grandiosa ma curata nei minimi particolari, classica e innovativa allo stesso tempo.

Comme les chefs-d'œuvre conservés dans le fameux musée Hermitage de Saint-Petersbourg, cette lampe est une véritable œuvre d'art qui rappelle à la mémoire les cristaux qui décoraient les palais les plus somptueux. Les structures métalliques de couleur blanche ou d'une finition chrome s'unissent aux composants en cristal, aux abat-jour en organza faits main et aux pendentifs Swarovski et Spectra assortis aux teintes des tissus. Le résultat est une collection complète, à l'esthétique fastueuse mais discrète, grandiose mais soignée dans les moindres détails, classique et innovante à la fois.

As the masterpieces preserved in the famous Hermitage Museum in St. Petersburg, this lamp is a true piece of art, which reminds the crystals adorning the most luxurious buildings. The metal frames in white or chrome finish are combined with crystal components, handmade organza lampshades and Swarovski or Spectra pendants and they match the colors of the fabrics. The result is a complete collection, aesthetically gorgeous but not excessive, impressive but with a great attention to details, classic and innovative at the same time.

Como las obras maestras custodiadas en el famoso museo Hermitage de San Petersburgo, esta lámpara es una verdadera obra de arte, que trae a la memoria los cristales que adornan los palacios más suntuosos. Las estructuras metálicas de color blanco o con acabado cromo se unen a componentes de cristal, pantallas trabajadas a mano en organdi y colgantes Swarovski y Spectra que se combinan con los colores de los tejidos. El resultado es una colección completa, de estética fastuosa pero no exagerada, grandiosa pero cuidada en los mínimos detalles, clásica e innovadora al mismo tiempo.

Wie die Meisterstücke des berühmten Museums Eremitage in Sankt Petersburg ist auch diese Lampe ein wahres Kunstwerk, das an die Kristalle erinnert, welche die prunkvollsten Paläste schmücken. Die weißen oder verchromten Metallstrukturen vereinen sich mit Kristallkomponenten, die handgemachten Lampenschirme aus Organza und Swarovski und Spectra Gehängen, wiederum mit den Farben der Stoffe. Das Ergebnis ist eine vollständige Kollektion mit einer prunkvollen, aber nicht schweren Ästhetik, grandios, aber bis ins kleinste Detail ausgearbeitet, gleichzeitig klassisch und modern.

Как шедевры, хранящиеся в знаменитом музее Эрмитаж в Санкт-Петербурге, этот светильник - настоящее произведение искусств, который вызывает в памяти кристаллы, украшающие самые роскошные дворцы. Металлические конструкции белого цвета или с хромовой отделкой объединяются с компонентами из хрусталя, абажурами из органзы ручной работы и подвесками Swarovski и Spectra, сочетающимися по цвету с тканью. Результат - коллекция, полная эстетического великолепия, но не вычурная, грандиозная, но тщательно продуманная в мельчайших деталях, классическая и в то же время инновационная.

**Struttura:** metallo cromato o bianco lucido.

**Vetro:** cristallo trasparente o bianco con pendagli in cristallo Swarovski Strass e Spectra, trasparenti, bianchi, bordeaux e golden teak.

**Diffusore:** paralumi in organza ignifuga classe 1 nei colori: avorio, bianco, bordeaux e golden teak.

**Frame:** chromed or white polished finish metal.

**Glass:** transparent or white crystal with Swarovski Strass or Spectra pendants in these colors: transparent, white, burgundy, golden teak.

**Diffuser:** organza fireproof class 1 lampshades in these colors: ivory, white, burgundy, and golden teak.

**Struktur:** Metall verchromt oder glänzend Weiß.

**Glas:** Transparentes oder weißes Kristallglas mit Swarovski Strass und Spectra Kristallgehängen, transparent, Weiß, Bordeaux und Golden Teak.

**Diffusor:** Lampenschirme aus feuerfestem Organza, Klasse 1, in den Farben: Elfenbein, Weiß, Bordeaux und Golden Teak.

**Structure:** métal chromé ou blanc poli.

**Verre:** cristal transparent avec pendentif en cristal Swarovski Strass et Spectra, transparents, blancs, bordeaux et golden teak.

**Diffuseur:** abat-jour en organza ignifuge de la classe 1 dans les coloris ivoire, blanc, bordeaux et golden teak.

**Estructura:** metal cromado o blanco brillante.

**Vidrio:** cristal transparent avec pendentif en cristal Swarovski Strass et Spectra, transparents, blancs, bordeaux et golden teak.

**Difusor:** abat-jour en organza ignifuga de la classe 1 dans les coloris ivoire, blanc, bordeaux et golden teak.

**Структура:** металл хромированный или с белой блестящей отделкой.

**Стекло:** прозрачный хрусталь или белый с хрустальными подвесками Swarovski Strass и Spectra, доступными в следующих цветах: прозрачный, белый, бордовый и золотой тик.

**Расцветка:** абажуры из огнестойкой органзы класса 1 могут быть выполнены в следующих цветах: цвет слоновой кости, белый, бордовый и золотой тик.

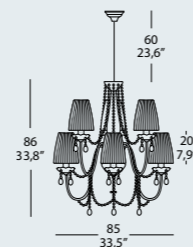

#### HERMITAGE LA 6

6 x MAX 42W E14 alo. ENERGY SAVER

o/or

6 x MAX 15W E14 fluo. ENERGY SAVING

CE F IP 20 1 EAC

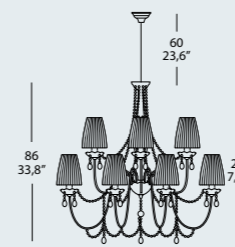

#### HERMITAGE LA 12

12 x MAX 42W E14 alo. ENERGY SAVER

o/or

12 x MAX 15W E14 fluo. ENERGY SAVING

CE F IP 20 1 EAC

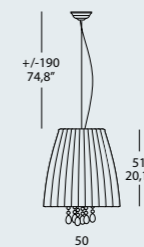

#### HERMITAGE SO 50

4 x MAX 42W E27 alo. ENERGY SAVER

o/or

4 x MAX 20W E27 PL-EL. ENERGY SAVING

CE F IP 20 1 EAC

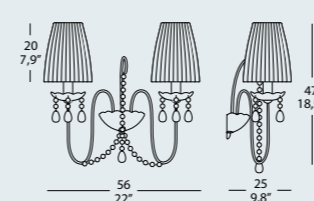

#### HERMITAGE PA 2

2 x MAX 42W E14 alo. ENERGY SAVER

o/or

2 x MAX 15W E14 fluo. ENERGY SAVING

CE F IP 20 1 EAC

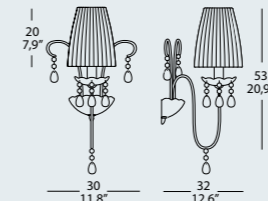

#### HERMITAGE PA 1

1 x MAX 42W E14 alo. ENERGY SAVER

o/or

1 x MAX 15W E14 fluo. ENERGY SAVING

CE F IP 20 1 EAC

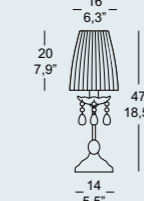

#### HERMITAGE CO

1 x MAX 42W E14 alo. ENERGY SAVER

o/or

1 x MAX 15W E14 fluo. ENERGY SAVING

CE F IP 20 1 EAC



**BI:** Bianco/White

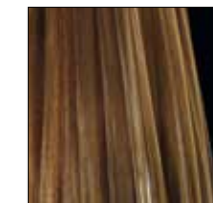

**GT:** Golden teak



**AV:** Avorio/Ivory

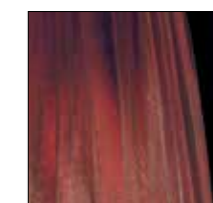

**BX:** Bordeaux/Burgundy





# louvre

design • Stefano Mandruzzato





Louvre\_LA 10



Louvre\_TA





Louvre\_PA 60



Louvre\_TE







# louvre

• technical data

Quando la materia incontra l'eccellenza, l'arredamento si fa arte, e la qualità diventa lusso estremo.

Louvre è una collezione completa di lampade dal design classico, lineare e attuale. La preziosità dei cristalli Swarovski e Spectra si unisce all'artigianalità con cui vengono lavorati i paralumi in organza. Disponibile in diverse dimensioni, colorazioni e versioni, Louvre rende protagonista di ogni ambiente e di ogni spazio la ricerca della qualità tipica italiana e il segno stilistico unico di Evi Style.

Quand la matière rencontre l'excellence, la décoration devient art et la qualité se transforme en luxe extrême.

Louvre est une collection complète de lampes au design classique, linéaire et actuel. La préciosité des cristaux Swarovski et Spectra s'unit au caractère artisanal avec lequel sont réalisés les abat-jour en organza. Fournie dans différentes dimensions, teintes et versions, Louvre fait de la recherche de la qualité typiquement italienne et du signe stylistique unique d'Evi Style la protagoniste de toute pièce et de tout espace.

When matter meets excellence, the furniture becomes art, and the quality becomes extreme luxury.

Louvre is a complete collection of lamps with a classical, linear and current design. The preciousness of Swarovski crystals and Spectra is combined with the craftsmanship of the organza lampshades. Available in different sizes, colors and versions, Louvre makes the typical Italian research of quality and the unique Evi Style sign, the protagonists of each location and space.

Cuando la materia encuentra la excelencia, la decoración se hace arte y la calidad se vuelve lujo extremo.

Louvre es una colección completa de lámparas de design clásico, lineal y actual. La preciosidad de los cristales Swarovski y Spectra se une a la artesanía con que son trabajadas las pantallas en organza. Disponible en varias dimensiones, colores y versiones, Louvre hace protagonista de todo ambiente y de todo espacio la búsqueda de la calidad típica italiana y la marca de estilo único de Evi Style.

Wenn die Materie Spitzenqualität vorfindet, wird Einrichtung zu Kunst und Qualität zu einem extremen Luxus.

Louvre ist eine komplette Kollektion aus Lampen mit klassischem, linearem und aktuellem Design. Die Kostbarkeit der Swarovski und Spectra Kristalle vereint sich mit der Handwerkskunst, mit der die Lampenschirme aus Organza bearbeitet werden. Louvre ist in verschiedenen Abmessungen, Farben und Ausführungen erhältlich. Die Kollektion hebt jede Umgebung und jeden Raum dank ihrer typischen italienischen Qualität und dem einzigartigen Stil von Evi Style hervor.

В момент встречи материала с исключительностью обстановка интерьера становится искусством и качество становится высшей степенью роскоши.

Louvre - полная коллекция ламп актуального классического линейного дизайна. Ценность хрустальных подвесок Swarovski и Spectra объединяется с ремесленничеством, с которым изготавливаются абажуры из огнестойкой органзы. Предлагается в различных размерах, цветовых гаммах и версиях. Louvre делает поиск типичного итальянского качества и уникальный стиль Evi Style главными действующими лицами в любой интерьерной обстановке и любом пространстве.

**Struttura:** metallo bianco lucido, o argento rosé o foglia oro.

**Vetro:** pendagli in cristallo Swarovski Strass e Spectra, trasparenti, bianchi e bordeaux.

**Diffusore:** paralumi in organza ignifuga classe 1 nei colori: avorio, bianco e bordeaux.

**Frame:** glossy white, silver rosé or gold leaf.

**Glass:** crystal pendants Swarovski Strass and Spectra, transparent, white and burgundy.

**Diffuser:** organza lampshades fireproof class 1 in the colors: ivory, white and burgundy.

**Struktur:** Metall glänzend Weiß, Silber Rosé oder Goldfolie.

**Glas:** Swarovski Strass und Spectra Kristallgehänge, transparent, Weiß und Bordeaux.

**Diffusor:** Lampenschirme aus feuerfestem Organza, Klasse 1, in den Farben: Elfenbein, Weiß und Bordeaux.

**Structure:** métal blanc brillant, ou argent rosé ou feuille d'or.

**Verre:** pendentifs en cristal Swarovski Strass et Spectra, transparents, blancs et bordeaux.

**Diffuseur:** abat-jour en organza ignifuge de la classe 1 dans les coloris ivoire, blanc et bordeaux.

**Estructura:** metal blanco brillante, plata rosada u hoja de oro.

**Vidrio:** colgantes en cristal Swarovski Strass y Spectra, transparentes, blancos y burdeos.

**Difusor:** pantallas en organza ignifugas clase 1 en los colores: marfil, blanco y burdeos.

**Структура:** металл с белой или серебряно-розовой отделкой или с покрытием золотым листом.

**Стекло:** хрустальные подвески Swarovski Strass и Spectra, прозрачные, белые и бордовые.

**Рассеиватель:** абажуры из огнестойкой органзы класса 1 могут быть выполнены в следующих цветах: цвет слоновой кости, белый и бордовый.

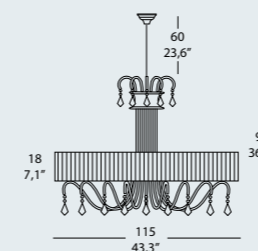

## LOUVRE LA 16

16 x MAX 42W E14 alo. ENERGY SAVER

o/or

16 x MAX 15W E14 fluo. ENERGY SAVING

CE F IP 20 1 EAC

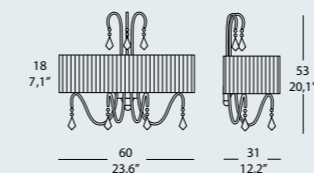

## LOUVRE PA 60

4 x MAX 42W E14 alo. ENERGY SAVER

o/or

4 x MAX 15W E14 fluo. ENERGY SAVING

CE F IP 20 1 EAC

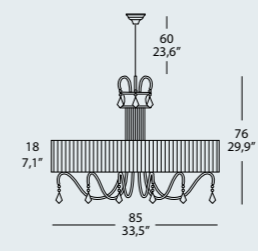

## LOUVRE LA 10

10 x MAX 42W E14 alo. ENERGY SAVER

o/or

10 x MAX 15W E14 fluo. ENERGY SAVING

CE F IP 20 1 EAC

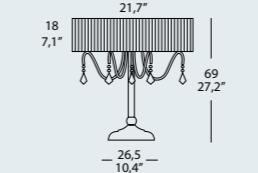

## LOUVRE TA

5 x MAX 42W E14 alo. ENERGY SAVER

o/or

5 x MAX 15W E14 fluo. ENERGY SAVING

CE F IP 20 1 EAC



BI: Bianco/White



AV: Avorio/Ivory



BX: Bordeaux/Burgundy

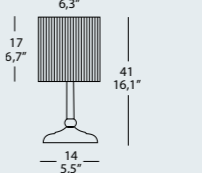

## LOUVRE CO

1 x MAX 42W E14 alo. ENERGY SAVER

o/or

1 x MAX 15W E14 fluo. ENERGY SAVING

CE F IP 20 1 EAC

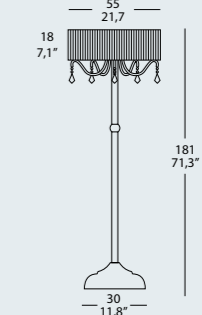

## LOUVRE TE

5 x MAX 42W E14 alo. ENERGY SAVER

o/or

5 x MAX 15W E14 fluo. ENERGY SAVING

CE F IP 20 1 EAC





Ginger\_LA 12

ginger  
design • Andrea Lazzari





Ginger\_LA 8



Ginger\_LA 6

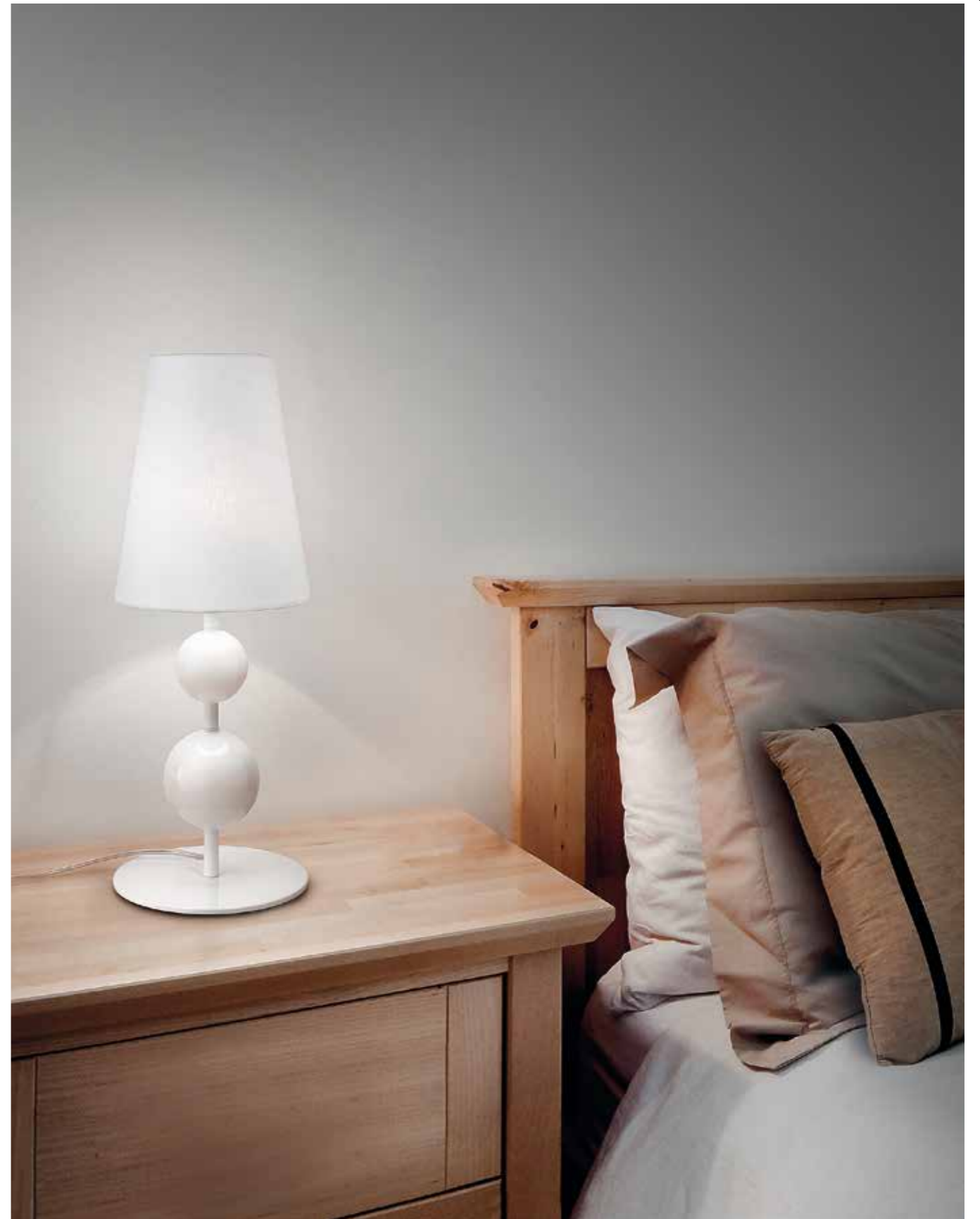



# ginger

• technical data

La collezione Ginger è l'espressione e la ricerca di nuove linee e abbinamenti innovativi tra vetro, metallo, stoffa e pendenti preziosi. L'essenza del lampadario classico viene interpretata in modo più attuale mantenendo sempre una lavorazione elegante ed accurata. Disponibile come discreta e ricercata lampada da parete o da tavolo, esprime al massimo la sua bellezza nelle 3 versioni a sospensione, permettendo di assaporare sotto una luce nuova tutto il fascino dello stile veneziano.

La collection Ginger est l'expression de la recherche de nouvelles lignes et d'assortiments innovants entre le verre, le métal, l'étoffe et les pendentifs précieux. L'essence du lampadaire classique est interprétée de façon plus actuelle tout en préservant une finition élégante et soignée. Fournie comme applique ou lampe de table discrète et raffinée, elle exprime au maximum sa beauté dans les trois versions à suspension, permettant de savourer tout le charme du style vénitien sous une lumière renouvelée.

The Ginger collection is the expression and the research of new lines and new combinations of glass, metal, fabric and precious pendants. The essence of the classic chandelier is interpreted in a more current way, maintaining an elegant and accurate processing. Available as refined wall or table lamp, the best of its beauty however is represented by the three suspension versions, which show in a new way all the charm of Venetian style.

La colección Ginger es la expresión y la búsqueda de nuevas líneas y combinaciones innovadoras entre vidrio, metal, tejido y colgantes preciosos. La esencia de la lámpara clásica se interpreta en modo más actual manteniendo siempre un trabajo elegante y detallado. Disponible como discreta y rebuscada lámpara de pared o de mesa, expresa al máximo su belleza en las tres versiones suspendidas permitiendo saborear debajo de una luz nueva, todo el encanto del estilo veneciano.

Die Kollektion Ginger ist Ausdruck neuer Linien und innovativer Kombinationen von Glas, Metall, Stoff und vornehmen Gehängen. Die klassische Lampe in moderner Aufmachung, die mit ihrer Eleganz und sorgfältiger Ausarbeitung besticht. Als diskrete und ausgewählte Wand- oder Tischlampe erhältlich, drückt sie ihre Schönheit jedoch auch in den 3 Hängelampenausführungen bestens aus und ermöglicht, unter einem neuen Licht die ganze Faszination des venezianischen Stils zu genießen.

Коллекция Ginger – это экспрессия, поиск новых линий и инновационных сочетаний стекла, металла, ткани и декоративных подвесок. Суть классического светильника интерпретируется в современном ключе, неизменно сохраняя при изготовлении верность таким принципам, как элегантность и тщательное исполнение. Предоставленная в виде сдержанной и изысканной настенной или настольной лампы, максимально выражает свою красоту в 3-х версиях подвесного светильника, позволяя насладиться всем очарованием венецианского стиля.



**Struttura:** metallo cromato o bianco lucido o nero lucido.

**Vetro:** soffiato nei colori: cristallo trasparente, bianco o nero.

**Diffusore:** paralumi in "chinette" nei colori: avorio, bianco e nero.

**Frame:** chromed or white polished finish, or black polished finish metal.

**Glass:** blown in the colors: clear crystal, white or black.

**Diffuser:** lampshades "chinette" in colors: ivory, black and white.

**Struktur:** Metall verchromt, weißpoliert oder schwarzpoliert.

**Glas:** Geblasen, in den Farben: Kristall transparent, Weiß oder Schwarz.

**Diffusor:** Lampenschirme aus "Chinette" in den Farben: Effenbein, Weiß und Schwarz.

**Structure:** métal chromé ou blanc brillant ou noir brillant.

**Verre:** soufflé dans les coloris verre transparent, blanc ou noir.

**Diffuseur:** abat-jour en "chinette" dans les coloris ivoire, blanc et noir.

**Estructura:** metal cromado, blanco brillante o negro brillante.

**Vidrio:** soplado en los colores: cristal transparente, blanco o negro.

**Difusor:** pantallas en "chinette" en los colores: marfil, blanco y negro.

**Структура:** металл с хромированной или блестящей белой или блестящей черной отделками.

**Стекло:** дутое стекло выполняется в цветах: прозрачный хрусталь, белый или черный.

**Рассеиватель:** абажуры из ткани "chinette" белого, черного цвета или цвета слоновой кости.

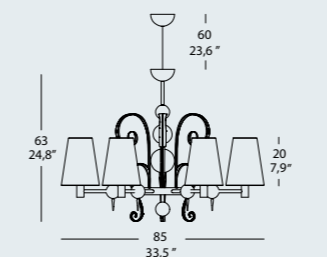

#### GINGER LA6

6 x MAX 42W E14 alo. ENERGY SAVER

o/or

6 x MAX 15W E14 fluo. ENERGY SAVING

CE F IP 20 1 EAC

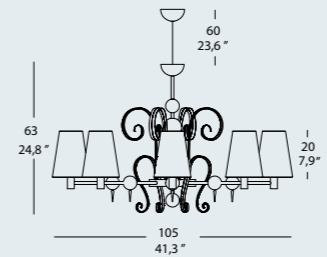

#### GINGER LA8

8 x MAX 42W E14 alo. ENERGY SAVER

o/or

8 x MAX 15W E14 fluo. ENERGY SAVING

CE F IP 20 1 EAC

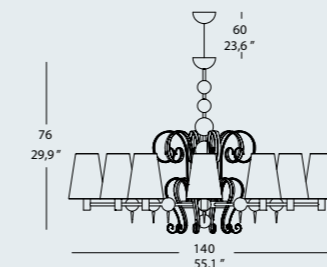

#### GINGER LA12

12 x MAX 42W E14 alo. ENERGY SAVER

o/or

12 x MAX 15W E14 fluo. ENERGY SAVING

CE F IP 20 1 EAC

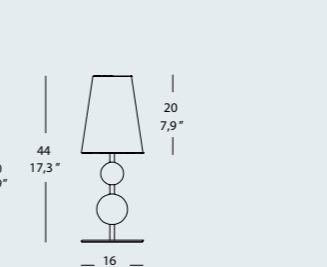

#### GINGER CO

1 x MAX 42W E14 alo. ENERGY SAVER

o/or

1 x MAX 15W E14 fluo. ENERGY SAVING

CE F IP 20 1 EAC

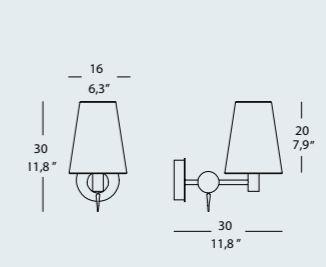

#### GINGER PA1

1 x MAX 42W E14 alo. ENERGY SAVER

o/or

1 x MAX 15W E14 fluo. ENERGY SAVING

CE F IP 20 1 EAC



BI: Bianco/White



AV: Avorio/Ivory



NO: Nero/Black



Heart\_LA 12 100

# heart

design • Andrea Lazzari





Heart\_LA 9 100



Heart\_LA 6 85



Heart\_PA 1



Heart\_LA 9 85



# heart

• technical data

Heart è un'affascinante e romantica collezione di lampade che si ispira proprio alla forma del cuore conferendole uno stile unico e prezioso e nel suo genere.

Heart è un'emozione visiva, arricchita dalla preziosità delle finiture, dalla brillantezza dei pendagli in cristallo Spectra, e dagli eleganti paralumi in tessuto chinette.

Un tocco di femminilità e originale eleganza, un'espressione d'amore e design dedicata all'arredamento classico.

Heart est une collection fascinante et romantique de lampes s'inspirant justement de la forme du cœur qui leur confère un style exclusif et précieux, unique en son genre.

Heart est une émotion visuelle, enrichie par la préciosité des finitions, par la brillance des pendentifs en cristal Spectra, et par les élégants abat-jour en tissu chinette.

Une touche de féminité et d'élégance originale, une expression d'amour et de design dédiée à la décoration classique.

The romantic and appealing Heart collection takes inspiration from the shape of a heart, giving it a unique and precious style.

Heart is a visual emotion, enriched by the preciousness of the finishes, the brilliance of Spectra crystal pendants, and the elegant lampshades in fabric "chinette". A touch of femininity and original elegance, an expression of love and design dedicated to the classic furniture.

Heart es una fascinante y romántica colección de lámparas que se inspira en la forma del corazón proporcionando un estilo único y valioso en su tipo.

Heart es una emoción visiva, enriquecida por la preciosidad de los acabados, por el brillo de los colgantes de cristal Spectra y por las elegantes pantallas en tejido chinette.

Un toque de femineidad y elegancia original, una expresión de amor y design dedicada a la decoración clásica.

Heart, eine faszinierende und romantische Kollektion von Lampen, die an der Form des Herzens inspiriert sind und sich in einem einzigartigen und vornehmen Stil präsentieren.

Heart ist eine visuelle Emotion, die durch edles Finish, den Glanz der Spectra Kristallgehänge und die eleganten Lampenschirme aus "Chinette"-Stoff bereichert wird. Ein Hauch von Weiblichkeit und origineller Eleganz, Ausdruck der Liebe und des Designs, das einer klassischen Einrichtung gewidmet ist.

Heart - очаровательная и романтическая коллекция светильников, на создание которой вдохновила форма сердца, создающая уникальный и благородный в своем роде стиль.

Heart - это зрительные эмоции, обогащенные ценными элементами отделки, блеском хрустальных подвесок Spectra и элегантными абажурами из ткани "chinette".

Это прикосновение женственности и подлинной элегантности, выражение любви и дизайна, посвященное классической обстановке интерьера.

**Struttura:** metallo cromato o bianco lucido o nero lucido.

**Vetro:** soffiato con pendagli in cristallo Spectra trasparente, bianco o nero.

**Diffusore:** paralumi in "chinette" nei colori; avorio, bianco e nero.

**Frame:** chromed or white polished finish, or black polished finish metal.

**Glass:** blown with transparent, white or black crystal Spectra pendants.

**Diffuser:** lampshades "chinette" in colors: ivory, black and white.

**Struktur:** Metall verchromt, weißpoliert oder schwarzpoliert.

**Glas:** Geblasen, mit Spectra Kristallgehängen, transparent, Weiß oder Schwarz.

**Diffusor:** Lampenschirme aus "Chinette" in den Farben: Effenbein, Weiß und Schwarz.

**Structure:** métal chromé ou blanc brillant ou noir brillant.

**Verre:** soufflé avec des pendentifs en cristal Spectra transparent, blanc ou noir.

**Diffuseur:** abat-jour en "chinette" dans les coloris ivoire, blanc et noir.

**Estructura:** metal cromado o blanco brillante o negro brillante.

**Vidrio:** soplado con colgantes de cristal Spectra transparente, blanco o negro.

**Difusor:** pantallas en "chinette" en los colores; marfil, blanco y negro.

**Структура:** металл с хромированной или блестящей белой или блестящей черной отделками.

**Стекло:** дутое, варианты подвесок: прозрачный хрусталь Spectra, белый или черный.

**Рассеиватель:** абажуры из ткани "chinette" белого, черного цвета или цвета слоновой кости.

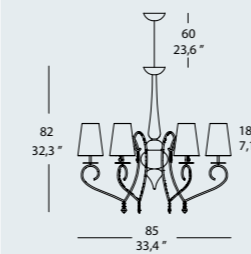

## HEART LA6 85

6 x MAX 42W E14 alo. ENERGY SAVER

o/or

6 x MAX 15W E14 fluo. ENERGY SAVING

CE F IP 20 1 EAC

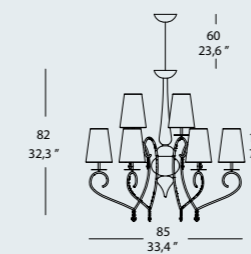

## HEART LA9 85

9 x MAX 42W E14 alo. ENERGY SAVER

o/or

9 x MAX 15W E14 fluo. ENERGY SAVING

CE F IP 20 1 EAC

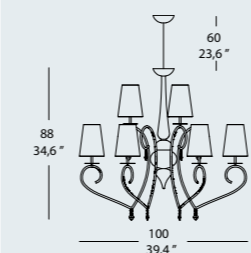

## HEART LA9 100

9 x MAX 42W E14 alo. ENERGY SAVER

o/or

9 x MAX 15W E14 fluo. ENERGY SAVING

CE F IP 20 1 EAC

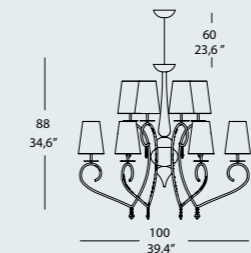

## HEART LA12 100

12 x MAX 42W E14 alo. ENERGY SAVER

o/or

12 x MAX 15W E14 fluo. ENERGY SAVING

CE F IP 20 1 EAC

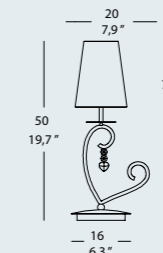

## HEART CO 1

1 x MAX 42W E14 alo. ENERGY SAVER

o/or

1 x MAX 15W E14 fluo. ENERGY SAVING

CE F IP 20 1 EAC

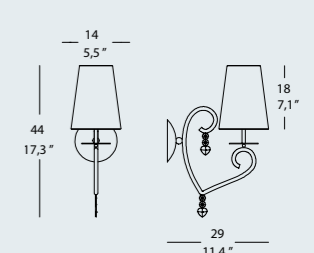

## HEART PA 1

1 x MAX 42W E14 alo. ENERGY SAVER

o/or

1 x MAX 15W E14 fluo. ENERGY SAVING

CE F IP 20 1 EAC



BI: Bianco/White

AV: Avorio/Ivory

NO: Nero/Black

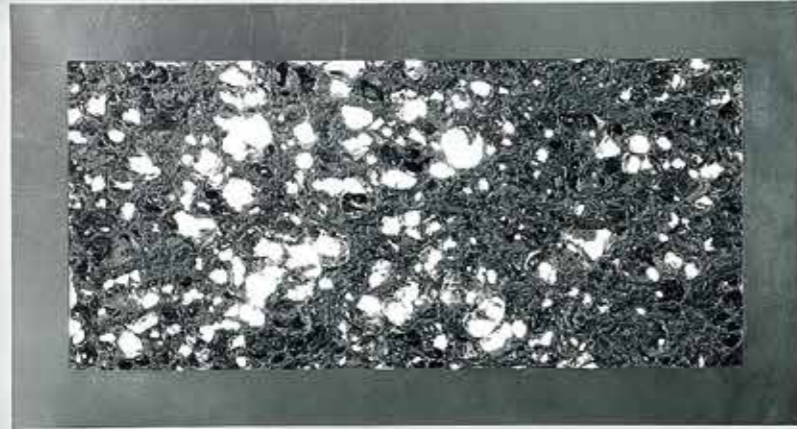

groove  
design : Andrea Lazzari



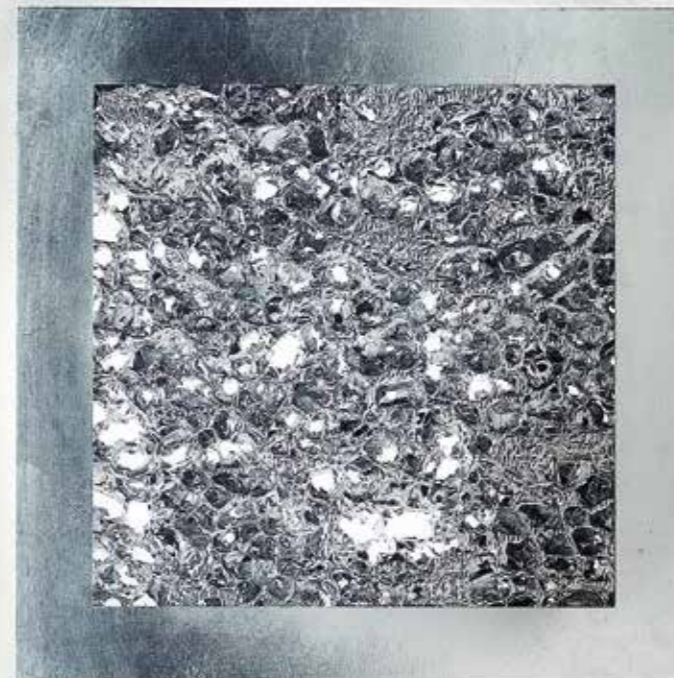
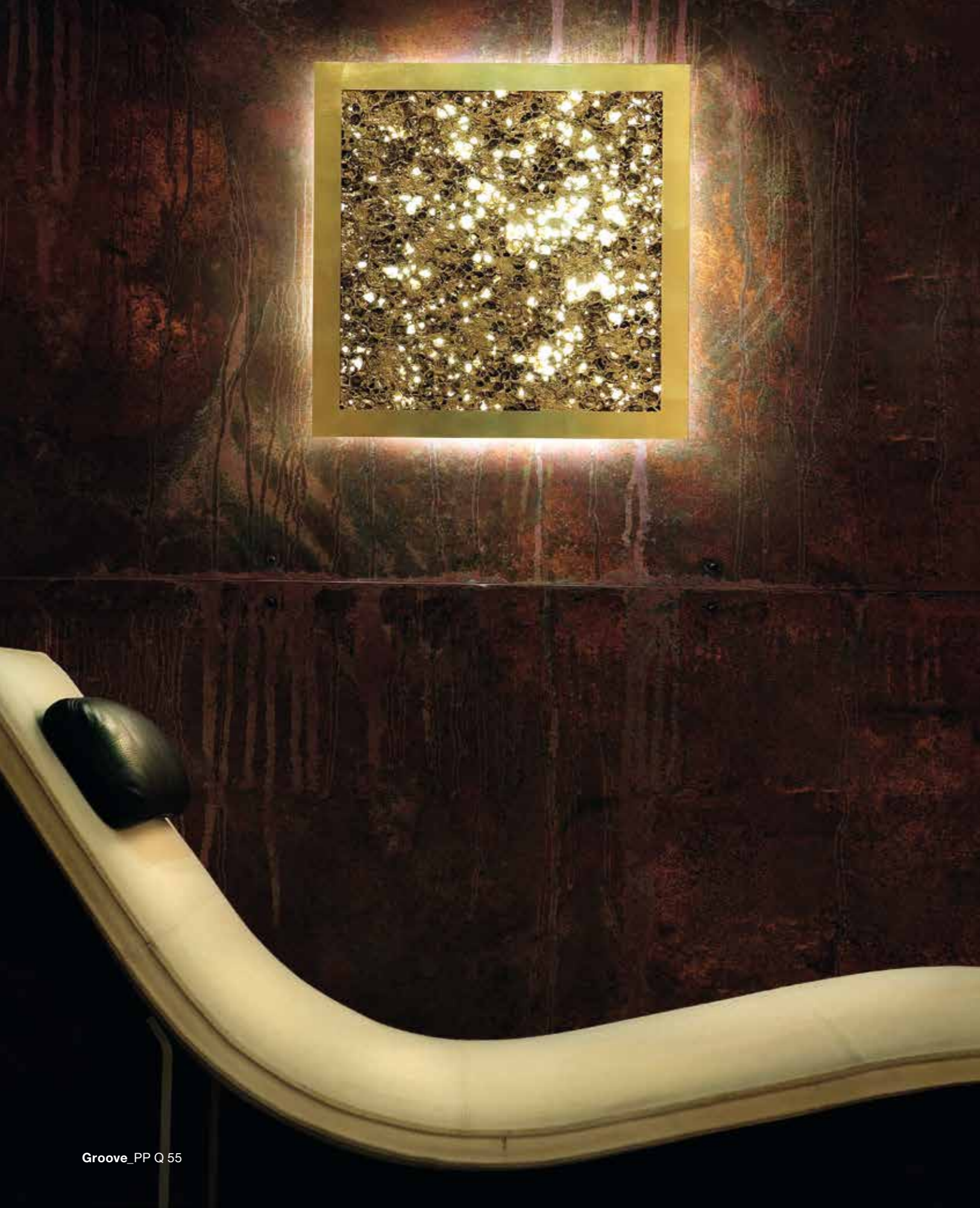

Groove\_PP Q 35

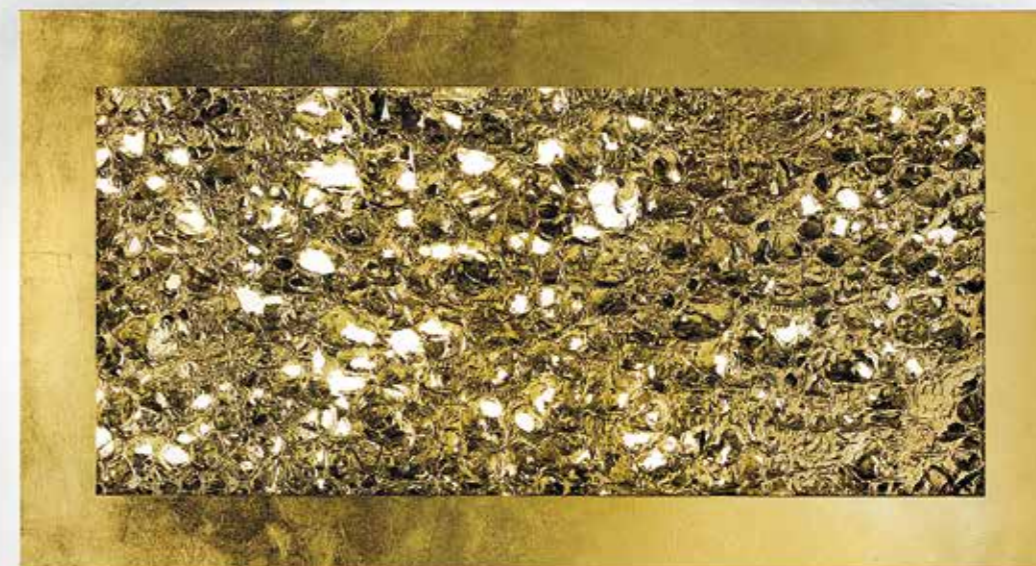

Groove\_PP R 55







# groove

technical data

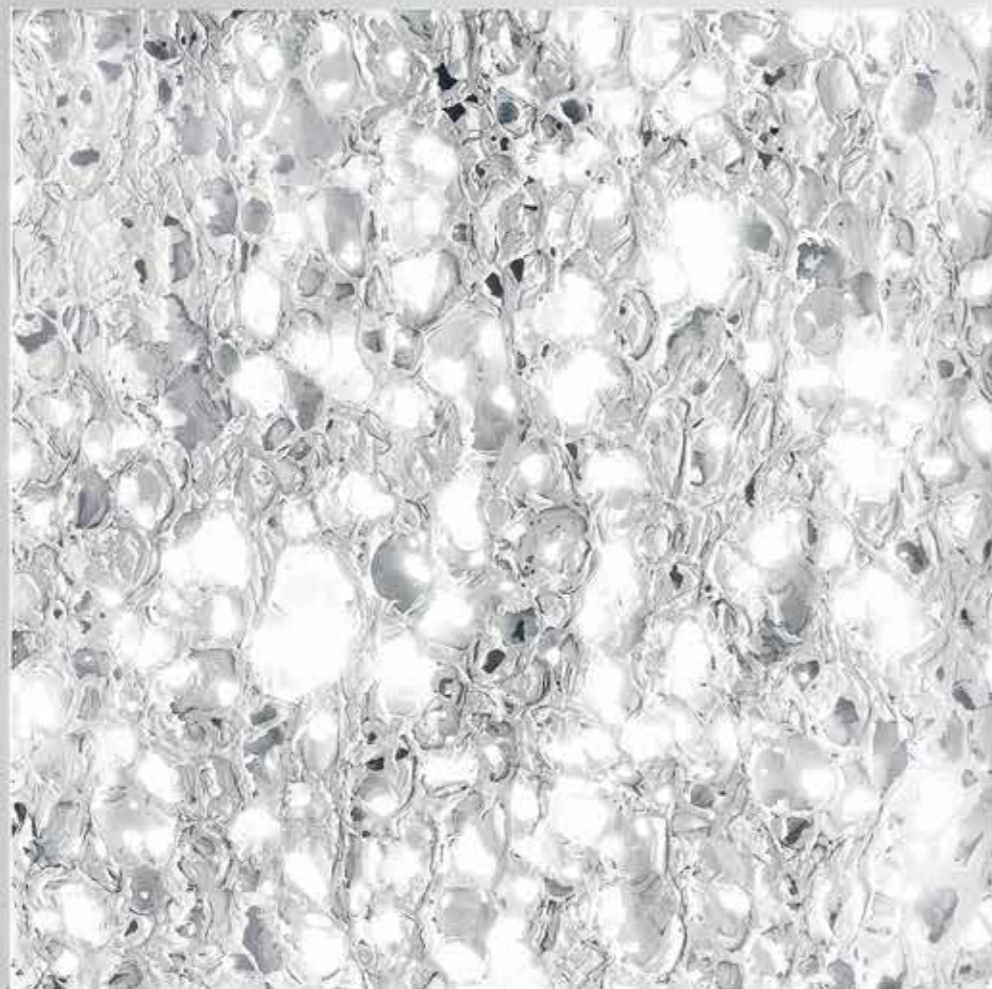

Da sempre interessata alla sperimentazione di nuovi materiali, Evi Style con la collezione di lampade Groove propone la "schiuma di alluminio", materiale innovativo usato anche nell'industria aerospaziale che fonde la bellezza metallica dell'alluminio con la naturale bellezza dell'acqua spumeggiante.

Groove comunica lusso, personalità, unicità: solo poche aziende al mondo hanno il know how per un risultato di tale bellezza, e solo Groove, con la sua presenza, sa trasmettere tutte queste qualità in un solo sguardo.

Una lampada da parete brillante, nell'aspetto e nella materia, che nelle sue 3 colorazioni può arricchire di personalità e prestigio sia le abitazioni domestiche che i locali più ricercati.

Un occhio di riguardo va anche al risparmio energetico. Tutte le lampade Groove infatti montano sorgenti fluorescenti che possono essere fornite su richiesta anche con alimentatore elettronico dimmerabile.

Soumise depuis toujours à l'expérimentation de nouveaux matériaux, Evi Style propose, avec la collection de lampes Groove, la "mousse d'aluminium", un matériau innovant également utilisé dans l'industrie aéronautique où la beauté métallique de l'aluminium se mêle à la beauté naturelle de l'eau spumescence. Groove communique le luxe, la personnalité, l'unicité : seules quelques sociétés au monde possèdent le savoir-faire qui permet d'aboutir à un résultat d'une telle beauté, et seule Groove, avec sa présence, sait transmettre toutes ces qualités d'un seul regard. Une applique brillante, au niveau de l'aspect et de la matière, qui, avec ses trois teintes peut enrichir de personnalité et de prestige les habitations résidentielles et les établissements les plus raffinés.

Mais il faut également tenir compte des économies d'énergie. En effet, toutes les lampes Groove sont munies de sources fluorescentes qui peuvent aussi être fournies sur demande avec un ballast électronique dimmable.

Always interested in testing new materials, Evi Style with "Groove" proposes the aluminum foam, an innovative material also used in the aerospace industry, that combines the metal beauty of aluminum with the natural beauty of the foaming water. Groove is Luxury, personality, uniqueness: only a few companies in the world have the know-how for such a beautiful result, and only Groove, with its look, can convey all these qualities. Through its three colors, this wall lamp, which appears brilliant in look and in material, can give personality and prestige both to domestic residences and to the most prestigious locations.

Special consideration may be given to the energy saving, as a matter of fact each of the Groove lamp has a fluorescent source that can be provided on request, also with a dimmable electronic ballast.

Desde siempre interesada en la experimentación de nuevos materiales, Evi Style con la colección de lámparas Groove propone la "espuma de aluminio", material innovador usado también en la industria aeroespacial que une la belleza metálica del aluminio a la belleza natural del agua burbujeante.

Groove comunica lujo, personalidad, unicidad: solo pocas empresas en el mundo tienen el know how para un resultado de tanta belleza, y solo Groove, con su presencia, sabe transmitir todas estas cualidades en una sola mirada.

Una lámpara de pared brillante, en el aspecto y en la materia, que en sus tres colores puede enriquecer de personalidad y prestigio tanto las habitaciones domésticas como los locales más sofisticados.

También hay que dar una mirada al ahorro energético. Todas las lámparas Groove montan en efecto fuertes fluorescentes que pueden entregarse a pedido incluso con alimentador electrónico con regulador de intensidad.

Evi Style war von Beginn an auf das Experimentieren neuer Materialien fokussiert und schlägt mit der Lampenkollektion Groove nun den "Aluminiumschaum" vor, ein innovatives Material, das auch in der Luftfahrtindustrie verwendet wird und die metallische Schönheit des Alus mit der natürlichen Schönheit des schäumenden Wassers verbindet. Groove kommuniziert Luxus, Persönlichkeit, Einzigartigkeit: Nur wenige Unternehmen der Welt haben das Knowhow für ein Resultat dieser Schönheit und nur Groove ist fähig, mit seiner Präsenz all diese Qualitäten auf einen Blick zu vermitteln. Eine brillante Wandlampe im Aspekt und in der Materie, die mit ihren 3 Farben häusliche, wie ausgewählte Lokale mit Persönlichkeit und Wert bereichern kann. Große Aufmerksamkeit gilt auch der Energieeinsparung. Alle Groove-Lampen weisen Fluoreszenzlichtquellen auf, die auf Wunsch auch mit einem dimmbaren elektronischen Netzgerät geliefert werden können.

Evi Style, которую всегда интересовали эксперименты с новыми материалами, в своей коллекции светильников "Groove" предлагает «алюминиевую пену» - инновационный материал, также применяемый в аэрокосмической промышленности, соединивший металлическую красоту алюминия и естественную красоту пенящейся воды.

Groove сообщает роскошь, индивидуальность, уникальность: немногие предприятия в мире обрадуют know how для достижения результата подобной красоты. Лишь Groove, своим присутствием, при одном только взгляде на него, способен передать все эти свойства.

Это превосходный настенный светильник, как с точки зрения внешнего вида, так и точки зрения материала, предложенный в 3-х вариантах цвета, обогащает индивидуальностью и престижем как жилые, так и общественные помещения.

Стоит отметить и аспект энергосбережения. Все светильники Groove имеют люминесцентные источники, которые по запросу могут быть дополнены диммируемым источником питания.

**Struttura:** metallo nelle finiture foglia oro, foglia argento o bianco opaco.

**Diffusore:** schiuma di alluminio verniciata oro, argento o bianco opaco.

**Frame:** metal in finishes: gold leaf, silver leaf or matt white.

**Diffuser:** aluminum foam painted in gold, silver or matt white.

**Struktur:** Metall in den Ausführungen Goldfolie, Silberfolie oder mattweiß.

**Diffusor:** Aluminiumschaum, gold- und silberlackiert oder mattweiß.

**Structure:** métal dans les finitions feuille or, feuille argent ou blanc mat.

**Diffuseur:** mousse d'aluminium avec peinture or, argent ou blanc mat.

**Estructura:** metal en los acabados hoja de oro, hoja de plata o blanco opaco.

**Diffusor:** espuma de aluminio barnizada de oro, plata o blanco opaco.

**Структура:** металл, возможные отделки: золотой лист, серебряный лист или белый матовый цвет.

**Рассеиватель:** алюминиевая пена может быть окрашена в золотой, серебряный или белый матовый цвет.

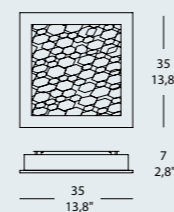

**GROOVE PP Q 35**

2 x MAX 18W 2G11 fluo

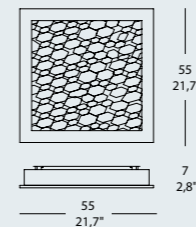
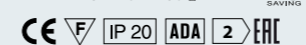

**GROOVE PP Q 55**

4 x MAX 36W 2G11 fluo

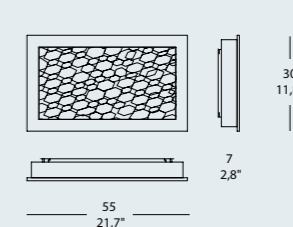
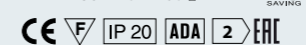

**GROOVE PP R 55**

2 x MAX 36W 2G11 fluo

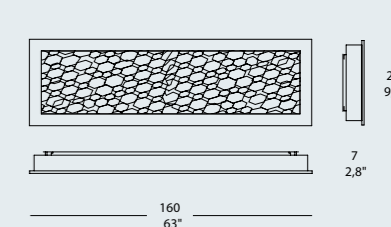
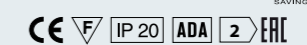

**GROOVE PP R 160**

2 x MAX 80W

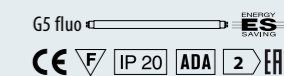

**Ballast elettronico/Electronic ballast**  
Elektronisches Vorschaltgerät/Ballast électronique  
Balasto electrónico/Электронный балласт





symphony  
design • Brian Rasmussen





Simphony\_LA 75

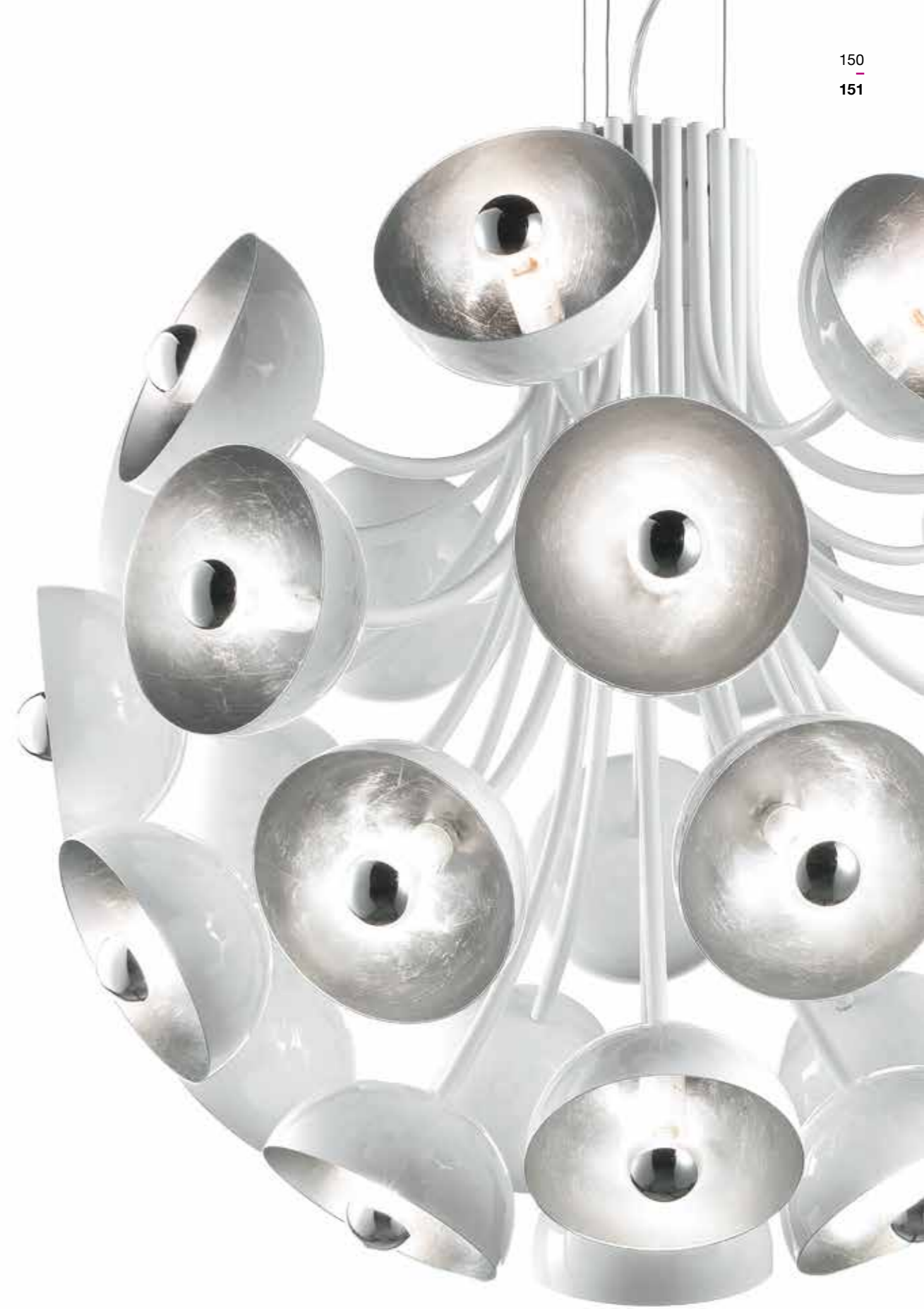

Simphony\_LA 75



SYMPHONY LA 06 BI



SYMPHONY LA 06 FA



SYMPHONY LA 06 FO



SYMPHONY LA 07 BI



SYMPHONY LA 07 FA



SYMPHONY LA 07 FO



SYMPHONY LA 04 BI

# simphony

technical data

Riunendo insieme vari musicisti è possibile creare qualcosa che va oltre le possibilità di ogni singolo strumento: una sinfonia. Allo stesso modo in questa lampada, i singoli diffusori a tromba creano una nuova forma: la sfera. La sfera esiste solo perché l'occhio la percepisce in quanto tale: grazie al fatto che tutti gli elementi "suonano" insieme, come diversi strumenti di una grande orchestra.

Di ispirazione vintage, Symphony produce vibrazione estetiche esclusive, in cui ogni nota è in armonia con le altre.

En réunissant différents musiciens, on peut créer quelque chose qui va au-delà des possibilités de chaque instrument: une symphonie. De même, sur cette lampe, les différents diffuseurs en trompette créent une nouvelle forme: la sphère. La sphère existe uniquement parce que l'œil la perçoit en tant que telle: grâce au fait que tous les éléments "jouent" ensemble, comme les différents instruments d'un grand orchestre.

De style vintage, Symphony produit des vibrations esthétiques exclusives, où chaque note est en harmonie avec les autres.

More musicians together can create something that goes beyond the possibility of a single instrument: a symphony. In the same way, the trumpet-shaped diffusers create a new shape: a sphere. Precisely like instruments in a big orchestra, each element of this lamp contributes to this spherical effect. The sphere exists only because the eye perceives it, thanks to the fact that all the elements "play" together, as different instruments of a big orchestra.

Through a vintage inspiration, Symphony produces exclusive aesthetic vibrations in which each note is in harmony with the others.

Reuniendo a varios músicos es posible crear algo que va más allá de la posibilidad de cada uno de los instrumentos: una sinfonía. Del mismo modo en esta lámpara, cada uno de los difusores a forma de trompeta crean una nueva forma: la esfera. La esfera existe solo porque el ojo la percibe como eso: gracias al hecho de que todos los elementos "suenan" juntos, como varios instrumentos de una gran orquesta.

De inspiración vintage, Symphony produce vibraciones estéticas exclusivas donde cada nota está en armonía con las otras.

Wenn verschiedene Musiker vereint werden, kann etwas gebildet werden, das über die Möglichkeiten des einzelnen Instruments hinausgeht: eine Symphonie. Ebenso bilden die einzelnen Trompetentrichter in dieser Lampe eine neue Form: eine Kugel. Die Kugel existiert nur, da das Auge sie als solche wahrnimmt: dank der Tatsache, dass alle Elemente gemeinsam "ertönen", wie verschiedene Instrumente eines großen Orchesters. Symphony hat eine Vintage-Inspiration und erzeugt exklusive ästhetische Vibrationen, in denen jede Note mit den anderen harmonisch erklingt.

Объединив вместе разных музыкантов, возможно создать что-то выходящее за пределы возможности одного взятого инструмента: симфонию. Таким же образом, в этом светильнике отдельно взятые рассеиватели в форме трубы создают новую форму: сферу. Благодаря тому, что все элементы «звучат» вместе, как отдельные инструменты в большом оркестре, глаз воспринимает светильник в виде сферы.

Вдохновленная винтажным стилем, Symphony излучает эксклюзивные эстетические флюиды, в которых каждая нота, находится в гармонии с другими.

**Struttura:** metallo cromato o bianco lucido o nero lucido.

**Diffusore:** cromo con parte interna bianco lucido. Tutto bianco lucido con parte interna in foglia oro o argento. Nero lucido con parte interna in bianco lucido, o in foglia oro o in foglia argento.

**Frame:** chromed or white polished finish or black polished finish metal.

**Diffuser:** chrome outside diffuser with white polish finish inside diffuser; total white polished; polished white outside diffuser with silver leaf, gold leaf inside diffuser; polished black outside diffuser with silver leaf, gold leaf or white inside diffuser.

**Struktur:** Metall verchromt, weißpoliert oder schwarzpoliert.

**Diffusor:** chrom mit Innenbereich glänzend Weiß, alles glänzend Weiß, glänzend Weiß mit Innenbereich aus Gold- oder Silberfolie, glänzend Schwarz mit Innenbereich glänzend Weiß, aus Gold- oder Silberfolie.

**Structure:** métal chromé ou blanc brillant ou noir brillant.

**Diffuseur:** chrome avec partie interne en blanc brillant. Entièrement en blanc brillant. Blanc brillant avec partie interne en feuille d'or ou d'argent. Noir brillant avec partie interne en blanc brillant, ou en feuille d'or ou en feuille d'argent.

**Estructura:** metal cromado, blanco brillante o negro brillante.

**Difusor:** cromo con parte interna blanco brillante. Todo blanco brillante. Blanco brillante con parte interna en hoja de oro o de plata. Negro brillante con parte interna en blanco brillante, o en hoja de oro o de plata.

**Структура:** металл с хромированной или блестящей белой или блестящей черной отделками.

**Рассеиватель:** Хромированный с блестящей белой внутренней частью. Выполнен полностью в белом блестящем цвете. Блестящий белый с внутренней частью из золотого или серебряного листа. Блестящий черный с внутренней белой блестящей частью или внутренней частью из золотого или серебряного листа.

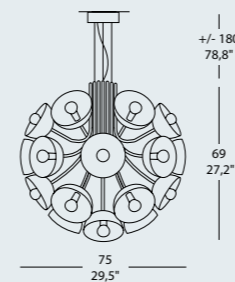

## SYMPHONY LA75

28 x MAX 25W E14 inc.

o/or

28 x MAX 18W E14 alo. ENERGY SAVER

o/or

28 x MAX 7W E14 fluo ENERGY SAVING ES

CE IP 20 1 ENEC





# fall

design  Carmen Andretta





Fall\_PA



Fall\_PL 80



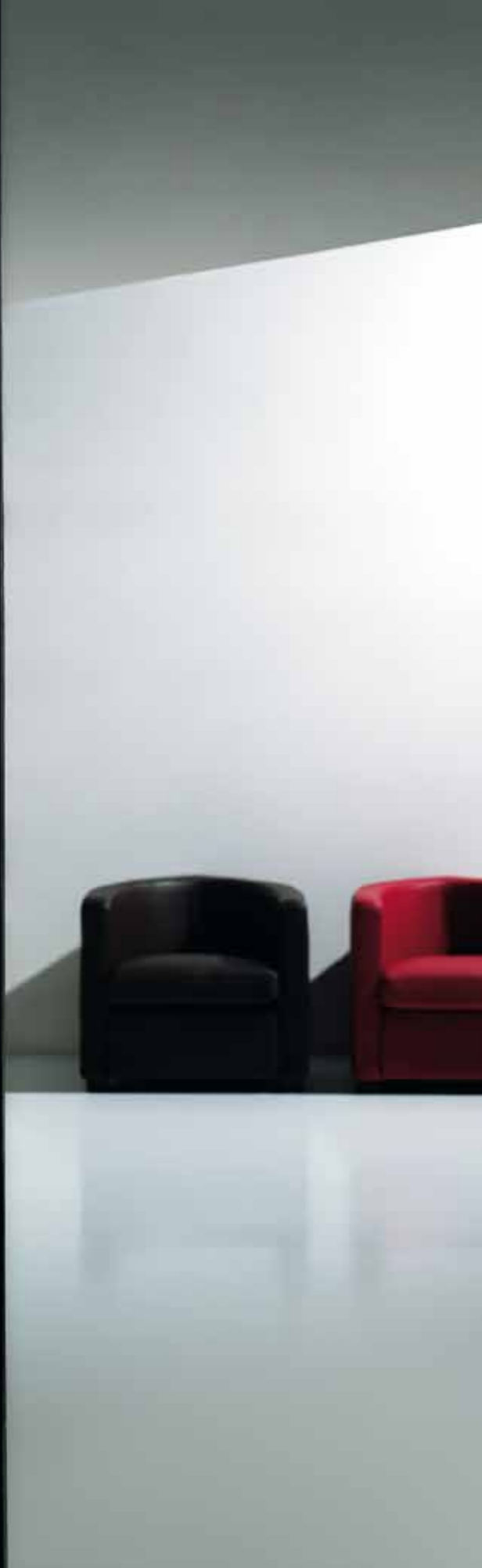



## fall

• technical data

Eleganza retrò e design convivono in un unico e raffinato prodotto. La lampada Fall, che evoca alla mente gli stanzosi candelieri del passato, coniuga un'estetica ricercata con il lusso dei materiali impiegati.

I pendagli in cristallo Swarovski originale e Spectra, o in perle di vetro trasparenti e nere, creano una cascata di luce e bellezza, che rende ancora più seducente questo meraviglioso oggetto di design, classico, ma nello stesso tempo, originalissimo.

L'élégance rétro et le design cohabitent en un produit unique et raffiné. La lampe Fall, qui évoque les chandeliers fastueux du passé, allie une esthétique raffinée et le luxe des matériaux utilisés.

Les pendentifs en cristal de Swarovski original et en Spectra, ou en perles de verre transparentes et noires, créent une cascade de lumière et de beauté, rendant ce merveilleux objet de design, classique, et en même temps très original, particulièrement séduisant.

A unique and elegant product as combination of retro elegance and design. Fall Lamp, calling to mind the magnificent chandeliers of the past, combines refined aesthetics with luxurious materials. The pendants, in original Swarovski and Spectra crystal, or in transparent and black glass pearls, create a fall of light and beauty, which makes even more seductive this wonderful piece of design, that is at the same time classical but also very original.

Elegancia retro y design conviven en un único y refinado producto. La lámpara Fall, que evoca a la mente los fastuosos candelabros del pasado, conjuga una estética rebuscada con el lujo de los materiales usados.

Los colgantes de cristal Swarovski original y Spectra, o en perlas de vidrio transparentes y negras, crean una cascada de luz y belleza que hace todavía más seductor este maravilloso objeto de design, clásico pero al mismo tiempo muy original.

Retro-Eleganz und Design leben in einem einzigartigen, eleganten Produkt zusammen. Die Lampe Fall, die prunkvolle Kerzenleuchter der Vergangenheit in Erinnerung ruft, verbindet eine erlesene Ästhetik mit dem Luxus der verwendeten Materialien. Die Gehänge aus originalen Swarovski und Spectra Kristallen, oder aus transparenten und schwarzen Glasperlen, bilden einen Wasserfall aus Licht und Schönheit, die diesen herrlichen klassischen, aber auch originellen Design-Gegenstand noch verführerischer gestalten.

В этом уникальном и изысканном продукте уживаются дизайн и элегантность ретро. Светильник Fall, сочетает в себе утонченную эстетику с роскошью используемых материалов, воскрешает в памяти роскошные подвесники из прошлого.

Хрустальные подлинные подвески Swarovski и Spectra или прозрачный и чёрный жемчуг образуют каскад света и красоты, который делает этот предмет дизайна еще более обольстительными, классическим, но в то же время очень оригинальным.

**Struttura:** metallo cromato.

**Diffusore:** pendagli in cristallo Swarovski Strass o Spectra, e perla cristallo o nera.

**Frame:** chromed metal.

**Diffuser:** pendants, in original Swarovski Strass and Spectra crystals, and transparent or black pearls.

**Struktur:** Metall verchromt.

**Diffusor:** gehänge aus Swarovski Strass oder Spectra Kristall, oder schwarzen Perlen.

**Structure:** métal chromé.

**Diffuseur:** pendentif en cristal de Swarovski Strass ou Spectra, et perles en cristal ou noir.

**Estructura:** metal cromado.

**Diffusor:** colgantes de cristal Swarovski Strass o Spectra, y perla de cristal o cristal o negra.

**Структура:** хромированный металл.

**Рассеиватель:** кристаллы Swarovski Strass и Spectra, хрустальный или чёрный жемчуг.

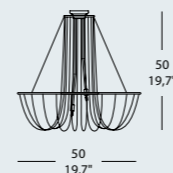

#### FALL PL50

3 x MAX 42/53W G9 alo. ENERGY SAVER

CE F IP20 1 ENEC

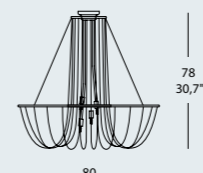

#### FALL PL80

6 x MAX 42/53W G9 alo. ENERGY SAVER

CE F IP20 1 ENEC

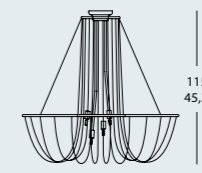

#### FALL PL120

6 x MAX 42/53W G9 alo. ENERGY SAVER

CE F IP20 1 ENEC

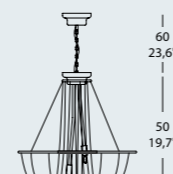

#### FALL S050

3 x MAX 42/53W G9 alo. ENERGY SAVER

CE F IP20 1 ENEC

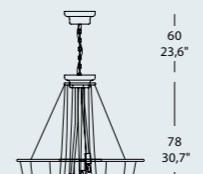

#### FALL S080

6 x MAX 42/53W G9 alo. ENERGY SAVER

CE F IP20 1 ENEC

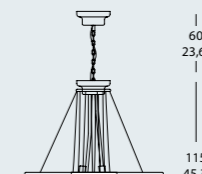

#### FALL S0120

6 x MAX 42/53W G9 alo. ENERGY SAVER

CE F IP20 1 ENEC

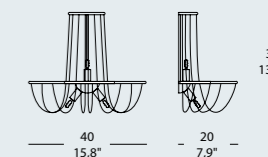

#### FALL PA

3 x MAX 33/42W G9 alo. ENERGY SAVER

CE F IP20 1 ENEC





Frisè\_SO 1

# frisè

design  Andrea Lazzari





Frisè\_SO

Per System A - For System A - Für System A - Pour System A - Por System A - Для System A



Frisè\_SO 3





Frisè\_SO 9



Per System A - For System A - Für System A - Pour System A - Por System A - Для System A

Frisè\_SO



L'arte del vetro soffiato unita a nuove tecniche di lavorazione: Frisè è il risultato di questo binomio. La complessa soffiatura del vetro lo fa assomigliare a un tessuto increspato di grande effetto dal taglio elegante come un abito da sera.

La collezione permette diverse combinazioni compositive, ed è disponibile in più colorazioni. Nella versione bianco seta, garantisce un'illuminazione ambientale diffusa, sussurrata, di rara eleganza. Nella versione nera o con metallizzazione in oro, argento e rame, la luce si fa direzionale, per esaltare tutto il fascino del design della lampada.

L'art du verre soufflé associé à de nouvelles techniques de fabrication: Frisè est le résultat de ce binôme. Le soufflage complexe du verre lui donne l'aspect d'un tissu crêpé qui produit un grand effet, avec la coupe élégante comme une robe du soir. La collection permet différentes combinaisons de compositions, et elle est disponible en plusieurs teintes. Dans la version blanc soie, elle garantit un éclairage ambiant diffus, susurré, d'une rare élégance. Dans la version noire ou métallisée or, argent et cuivre, la lumière devient directionnelle, pour exalter tout le charme du design de la lampe.

The art of glassblowing combined with a new processing technique: Frisè is the result of this combination. Thanks to this complex glassblowing technique, the gathering fabric with its elegant style appears as a gown.

This collection is available in various combinations and colors. In the white silk version, it produces a widespread, whispered, and elegant environmental illumination. In black or in metallized gold, silver and copper, the light is directional, to enhance the charm of the design of the lamp.

El arte del vidrio soplado unido a nuevas técnicas de trabajo: Frisè es el resultado de este binomio. El complejo soplado del vidrio que lo hace parecer un tejido encrespado de gran efecto de corte elegante como un traje de noche. La colección permite varias combinaciones compositivas y está disponible en varios colores. En la versión blanco seda, garantiza una iluminación ambiental difundida, susurrada, de singular elegancia. En la versión negra o con metalización de oro, plata y cobre, la luz se hace direccional para exaltar todo el encanto del design de la lámpara.

Die Kunst des geblasenen Glases vereint mit neuen Verarbeitungstechniken: Frisè ist das Ergebnis dieses Doppelbegriffs. Die komplexe Glasbläserei lässt das Glas einem gekräuselten, effektvollen Stoff ähnlich werden, das einen eleganten Schnitt, wie ein Abendkleid hat. Die Kollektion ermöglicht verschiedene Zusammensetzungen und ist in mehreren Farben erhältlich. In der seidenweißen Ausführung gewährleistet sie eine diffuse, flüsternde und sehr elegante Umgebungsbeleuchtung. In der schwarzen Ausführung oder mit Gold-, Silber- und Kupfermetallisierung, richtet sich das Licht aus, um die ganze Faszination des Lampendesigns auszudrücken.

Искусство выдувного стекла, объединенное с новыми технологиями обработки: Frisè – результат этого бинорма. Сложный процесс выдувания стекла делает его похожим на драпированную ткань, производящую эффект вечернего платья элегантного покроя. Коллекция позволяет реализовать различные композиционные сочетания и представлена множеством цветом. В версии белый шелк обеспечивает рассеянное и неяркое освещения пространства со штрихом редкой элегантности. В черном варианте или с металлизацией золотом, серебром и медью направленный свет подчеркивает все очарование дизайна светильника.

**Struttura:** metallo nichel satinato, oro satinato e rame satinato.

**Frame:** metal in nickel, gold and copper satin finish.

**Diffusore:** vetro lavorato a mano disponibile nelle colorazioni bianco seta e nero, o con metallizzazione oro, argento e rame.

**Diffuser:** handmade glass available in silk white and black, or metallized in gold, silver and copper.

**Struktur:** Metall nickelsatiniert, goldsatiniert und kupfersatiniert.

**Diffusor:** Handgemachtes Glas, in den Farben: seidenweiß und seidenschwarz, oder mit Gold-, Silber- und Kupfermetallisierung.

**Structure:** métal nickel satiné, or satiné et cuivre satiné.

**Diffuseur:** verre façonné à la main disponible dans les teintes blanc soie et noir, ou métallisé or, argent et cuivre. Spectra, et perles en cristal ou noir.

**Estructura:** metal níquel satinado, oro satinado y cobre satinado.

**Difusor:** vidrio trabajado a mano disponible en los colores blanco seda y negro, o con metalización oro, plata y cobre.

**Структура:** металлическая из сатинированного никеля, сатинированного золота и сатинированной меди.

**Рассеиватель:** Стекло ручной работы предоставляется в следующих цветах: белый шелковистый и черный или с металлизацией золотом, серебром и медью.



**BI:** Bianco seta  
Silk white



**NE:** Nero lucido  
Black polished finish



**OR:** Oro/Gold



**AR:** Argento/Silver



**RA:** Rame/Copper

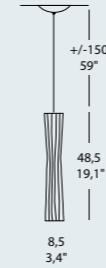

### FRISÈ S01 G9

1 x MAX 42W G9 alo. ENERGY SAVER

### FRISÈ S01 PAR AL

1 x MAX 50W GU10

### FRISÈ S01 PAR FL

1 x MAX 11/14W

GU10 fluo ENERGY SAVING

o/or LED

CE F IP 20 1 EAC

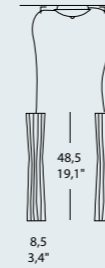

### FRISÈ S02 G9

2 x MAX 42W G9 alo. ENERGY SAVER

### FRISÈ S02 PAR AL

2 x MAX 50W GU10

### FRISÈ S02 PAR FL

2 x MAX 11/14W

GU10 fluo ENERGY SAVING

o/or LED

CE F IP 20 1 EAC

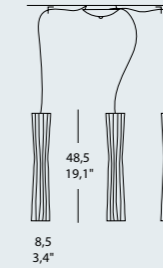

### FRISÈ S03 G9

3 x MAX 42W G9 alo. ENERGY SAVER

### FRISÈ S03 PAR AL

3 x MAX 50W GU10

### FRISÈ S03 PAR FL

3 x MAX 11/14W

GU10 fluo ENERGY SAVING

o/or LED

CE F IP 20 1 EAC

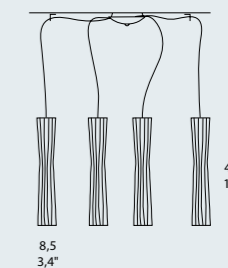

### FRISÈ S04 G9

4 x MAX 42W G9 alo. ENERGY SAVER

### FRISÈ S04 PAR AL

4 x MAX 50W GU10

### FRISÈ S04 PAR FL

4 x MAX 11/14W

GU10 fluo ENERGY SAVING

o/or LED

CE F IP 20 1 EAC

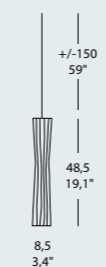

### FRISÈ S0 G9

1 x MAX 42W G9 alo. ENERGY SAVER

### FRISÈ S0 PAR AL

1 x MAX 50W GU10

### FRISÈ S0 PAR FL

1 x MAX 11/14W

GU10 fluo ENERGY SAVING

o/or LED

CE F IP 20 1 EAC

### SYSTEM 100 A

100  
39,4" 3  
1,2"

### SYSTEM 150 A

150  
59,1" 3  
1,2"

CE F IP 20

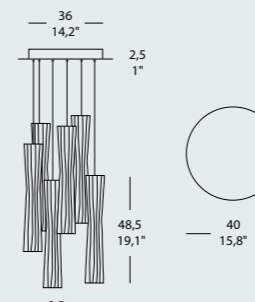

### FRISÈ S06 G9

6 x MAX 42W G9 alo. ENERGY SAVER

CE F IP 20 1 EAC

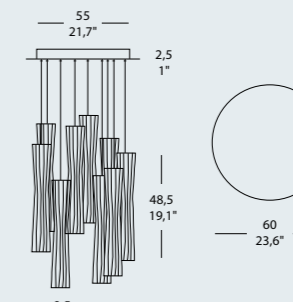

### FRISÈ S09 G9

9 x MAX 42W G9 alo. ENERGY SAVER

CE F IP 20 1 EAC



tessuti  
design • Simone Bellan





Tessuti\_SO 30 maxi\_Monocromatico/Monochromatic



Tessuti\_SO 90 mini\_Intreccio/Interwoven









Tessuti\_PA 60 mini\_Monocromatico/Monochromatic



Tessuti\_PA 30 maxi\_Monocromatico/Monochromatic



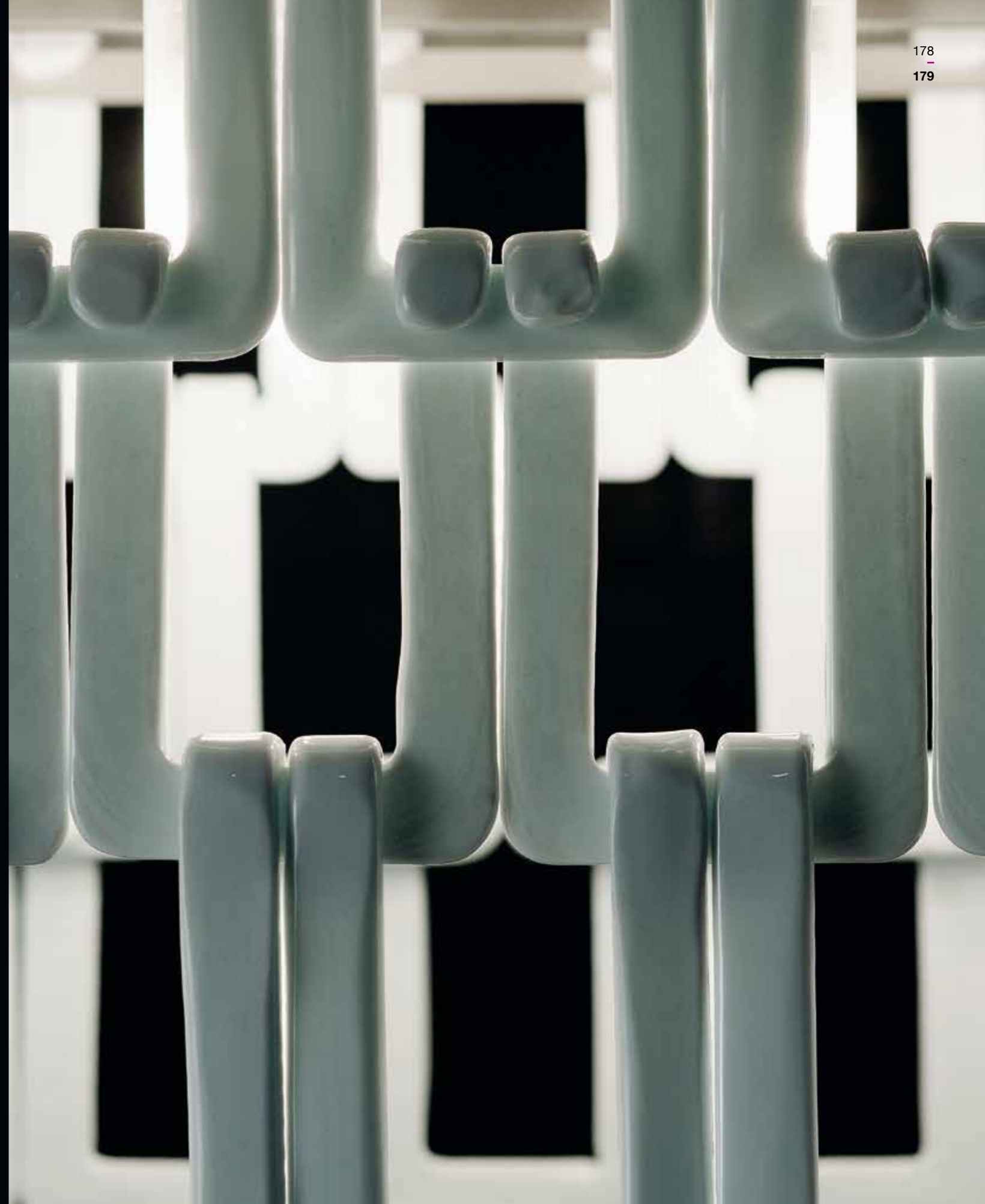
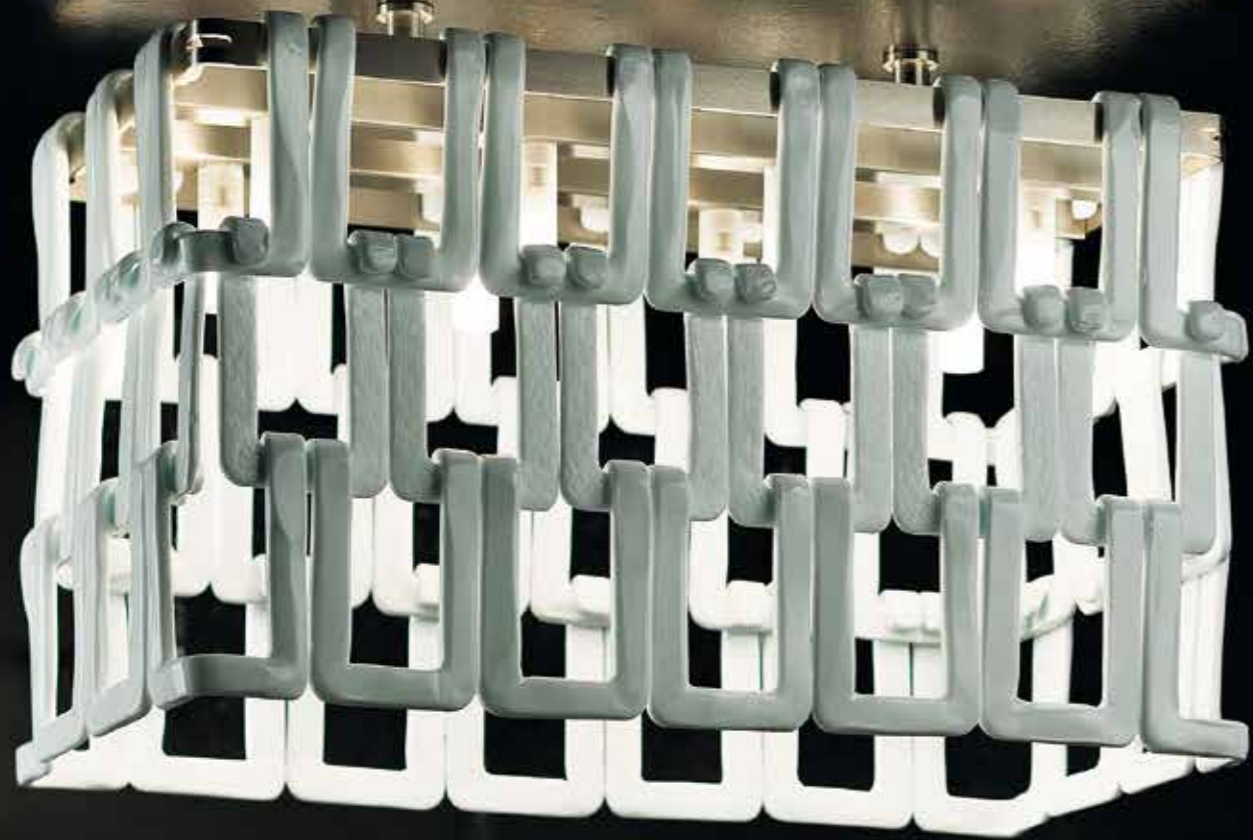







# tessuti

• technical data

Solo una storia di artigianato antica di migliaia di anni può arrivare a produrre un risultato così innovativo. La tradizione del vetro di Murano rivive nella collezione Tessuti. Una serie di ganci in vetro lavorato a mano tessono una tela dalla forza materica, che gioca con la percezione e colpisce lo sguardo per la sua magnificenza. La collezione è disponibile in più colori, anche abbinabili, e ogni installazione è componibile a piacere su strutture metalliche standard o su richieste specifiche del cliente. Tessuti è il frutto del lavoro di esperti vetrai e dello stile unico di Evi Style. Dedicato all'arredamento più ricercato, sia domestico che contract.

Seule une histoire d'artisanat vieille de milliers d'années peut produire un résultat aussi innovant. La tradition du verre de Murano revit à travers la collection Tessuti. Une série de crochets en verre faits main tisse une toile d'une force matérielle, qui joue avec la perception et frappe le regard par sa magnificence. La collection est disponible en plusieurs teintes, qu'il est possible d'assortir, et chaque installation est composable à volonté sur des structures métalliques standards ou à partir de demandes spécifiques du client. Tessuti est le fruit du travail de maîtres verriers et du style unique d'Evi Style. Dédié à la décoration la plus raffinée, résidentielle et collective.

Only an ancient history of craftsmanship of thousands of years can produce a so innovative result. The tradition of Murano glass lives on in the Tessuti collection. Series of handmade glass hooks weave a web with a material strength, which plays with the perception and catch the eye, thanks to its magnificence. The collection is available in more colors, also matchable and each installation can be placed on standard or special metal frames on specific demand of the customers. Tessuti is the result of the work of expert glassmakers and of the unique style of the Evi Style brand. Dedicated to the most refined furniture as domestic and contract.

Solo una historia de artesanía con miles de años de antigüedad puede llegar a producir un resultado tan innovador. La tradición del vidrio de Murano revive en la colección Tessuti. Una serie de ganchos de vidrio trabajado a mano tejen una tela con fuerza de la materia, que juega con la percepción y atrae la mirada por su magnificencia. La colección está disponible en varios colores, incluso combinables, y cada instalación es componible al gusto en estructuras metálicas estándar o a según las especificaciones del cliente. Tessuti es el fruto del trabajo de expertos vidrieros y del estilo único de Evi Style. Dedicado a la decoración más rebuscada, tanto doméstica como contract.

Nur die Geschichte eines tausend Jahre alten Handwerks kann ein so modernes Resultat hervorbringen. Die Tradition des Murano-Glases lebt in der Kollektion Tessuti wieder auf. Verschiedene handgearbeitete Glashaken weben ein Tuch mit Materialfestigkeit, das mit der Wahrnehmung spielt und den Blick dank seiner Herrlichkeit auf sich zieht. Die Kollektion ist in mehreren Farben erhältlich, die auch kombinierbar sind und jede Installation ist nach Wunsch auf Standardmetallstrukturen oder nach Bedarf des Kunden zusammensetzbar. Tessuti ist das Ergebnis der Arbeit von Glasexperten und des einzigartigen Stils von Evi Style. Sie ist den erlesensten Einrichtungen gewidmet, häuslichen wie contract.

Лишь многовековая история древнего ремесленного производства может позволить добиться такого инновативного результата. Традиции муранского стекла возрождаются в коллекции Tessuti. Фактурное полотно соткано из серии стеклянных крючков ручной работы, играя с восприятием и поражая взгляд своим великолепием. Коллекция выполнена в различных цветах, сочетаемых между собой. Каждая композиция – сборная и может быть выполнена, как на основании стандартной структуры, так и по желанию клиента, в виде специальной композиции. Tessuti – результат работы экспертов-стеклодувов и уникального стиля Evi Style. Коллекция предназначена для самых изысканных жилых и общественных помещений.

**Struttura:** metallo nichel satinato.

**Diffusore:** vetro lavorato a mano nelle colorazioni: cristallo trasparente, fumé, ambra e bianco lucido.

**Frame:** metal nickel satinized.

**Diffuser:** handmade glass in these colors: transparent crystal, smoke-grey, amber and white polished finish.

**Struktur:** Metall nickelsatiniert.

**Diffusor:** Handgemachtes Glas in den Farben: Bernstein, Glanzweiß, Kristall transparent und rauchig.

**Structure:** métal nickel satiné.

**Diffuseur:** verre façonné à la main dans les coloris cristal transparent, fumé, ambre et blanc brillant.

**Estructura:** metal níquel satinado.

**Difusor:** vidrio trabajado a mano en los colores: cristal transparente, ahumado, ámbar y blanco brillante.

**Структура:** металл сатинированный никель.

**Рассеиватель:** стекло ручной работы доступное в следующих цветах: прозрачный хрусталь, дымчатый, янтарный и белый блестящий.

## Esempi di possibili combinazioni SOSPENSIONE – PLAFONIERA / Examples of possible combinations SUSPENSION – CEILING

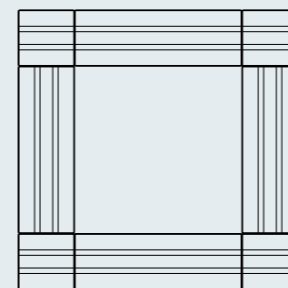

**150 x 150 cm** dimensione struttura  
59" x 59" frame dimension

**159 x 159 cm** dimensione struttura con vetri  
62,6" x 62,6" overall dimension with glasses

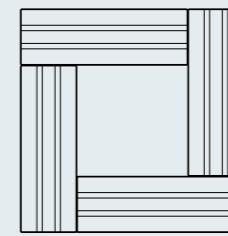

**120 x 120 cm** dimensione struttura  
47,2" x 47,2" frame dimension

**128 x 128 cm** dimensione struttura con vetri  
50,4" x 50,4" overall dimension with glasses

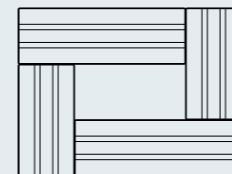

**120 x 90 cm** dimensione struttura  
47,2" x 35,4" frame dimension

**128 x 97 cm** dimensione struttura con vetri  
50,4" x 38,2" overall dimension with glasses

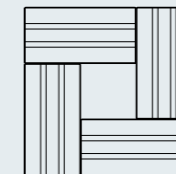

**90 x 90 cm** dimensione struttura  
35,4" x 35,4" frame dimension

**97 x 97 cm** dimensione struttura con vetri  
38,2" x 38,2" overall dimension with glasses



Misure standard/Standard measures



**30 x 30 cm** - 11,8" x 11,8"  
**35 x 35 cm** - 13,8" x 13,8"

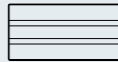

**60 x 30 cm** - 23,6" x 11,8"  
**66 x 35 cm** - 26" x 13,8"

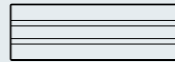

**90 x 30 cm** - 35,4" x 11,8"  
**97 x 35 cm** - 38,2" x 13,8"

dimensione struttura - frame dimension  
dimensione struttura con vetri  
overall dimension with glasses

Esempi di possibili combinazioni SOSPENSIONE – PLAFONIERA / Examples of possible combinations SUSPENSION – CEILING

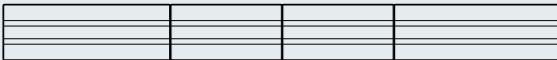

**300 x 30 cm** - 118,10" x 11,8" dimensione struttura - frame dimension  
**312 x 35 cm** - 122,8" x 13,8" dimensione struttura con vetri  
overall dimension with glasses

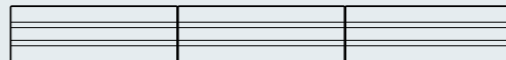

**270 x 30 cm** - 106,3" x 11,8" dimensione struttura - frame dimension  
**281 x 35 cm** - 110,6" x 13,8" dimensione struttura con vetri  
overall dimension with glasses

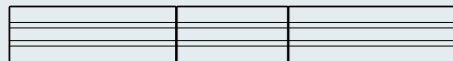

**240 x 30 cm** - 94,5" x 11,8" dimensione struttura - frame dimension  
**251 x 35 cm** - 98,8" x 13,8" dimensione struttura con vetri  
overall dimension with glasses

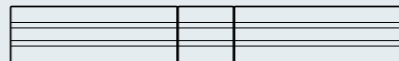

**210 x 30 cm** - 82,7" x 11,8" dimensione struttura - frame dimension  
**220 x 35 cm** - 86,6" x 13,8" dimensione struttura con vetri  
overall dimension with glasses



**180 x 30 cm** - 70,9" x 11,8" dimensione struttura - frame dimension  
**189 x 35 cm** - 74,4" x 13,8" dimensione struttura con vetri  
overall dimension with glasses

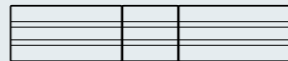

**150 x 30 cm** - 59" x 11,8" dimensione struttura - frame dimension  
**159 x 35 cm** - 62,6" x 13,8" dimensione struttura con vetri  
overall dimension with glasses



**120 x 30 cm** - 47,2" x 11,8" dimensione struttura - frame dimension  
**128 x 35 cm** - 50,4" x 13,8" dimensione struttura con vetri  
overall dimension with glasses

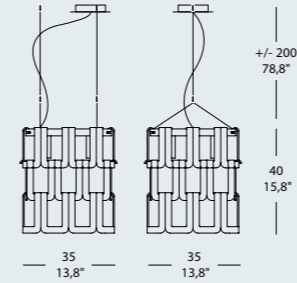

**TESSUTI SO 30 MINI**

4 x MAX 42W G9 alo. ENERGY SAVER

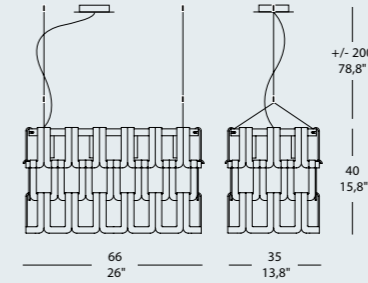
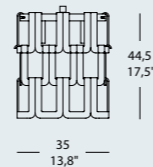
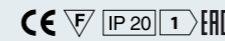

**TESSUTI SO 60 MINI**

8 x MAX 42W G9 alo. ENERGY SAVER

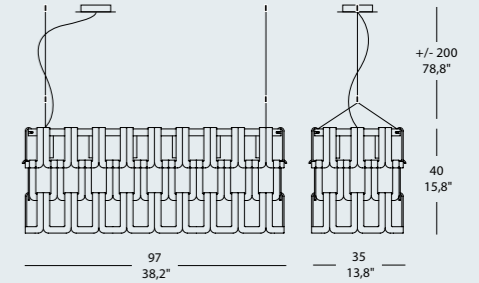
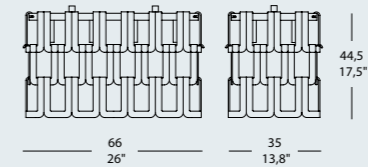

**TESSUTI SO 90 MINI**

12 x MAX 42W G9 alo. ENERGY SAVER

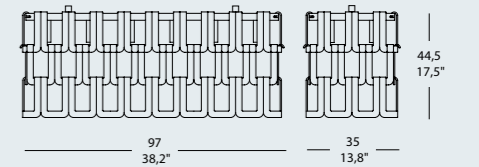

**TESSUTI PL 30 MINI**

4 x MAX 42W G9 alo. ENERGY SAVER

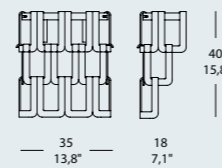
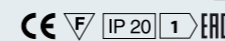

**TESSUTI PL 60 MINI**

8 x MAX 42W G9 alo. ENERGY SAVER

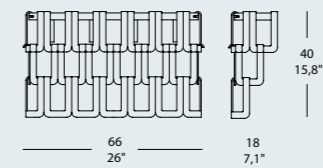
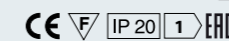

**TESSUTI PL 90 MINI**

12 x MAX 42W G9 alo. ENERGY SAVER

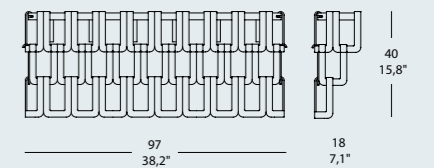
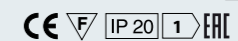

**TESSUTI PA 30 MINI**

2 x MAX 42W G9 alo. ENERGY SAVER

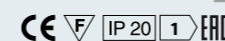

**TESSUTI PA 60 MINI**

4 x MAX 42W G9 alo. ENERGY SAVER

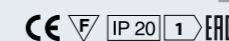

**TESSUTI PA 90 MINI**

6 x MAX 42W G9 alo. ENERGY SAVER

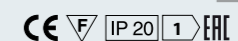



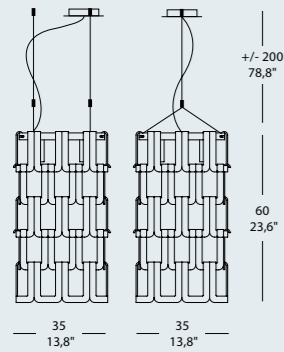

**TESSUTI SO 30 MAXI**  
4 x MAX 42W G9 alo. ENERGY SAVER  
CE F IP 20 1 EAC

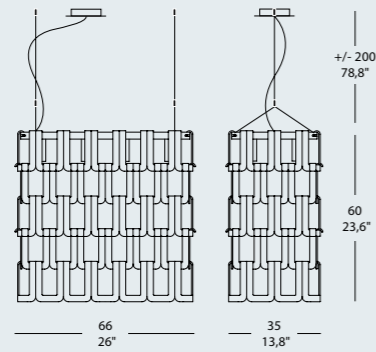

**TESSUTI SO 60 MAXI**  
8 x MAX 42W G9 alo. ENERGY SAVER  
CE F IP 20 1 EAC

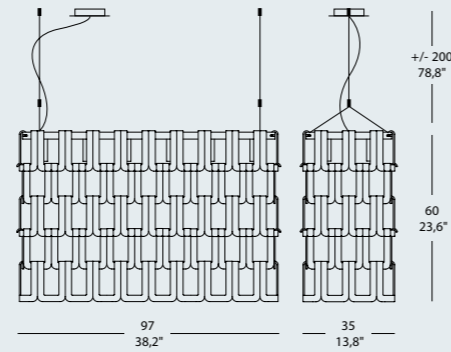

**TESSUTI SO 90 MAXI**  
12 x MAX 42W G9 alo. ENERGY SAVER  
CE F IP 20 1 EAC

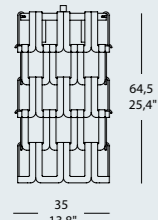

**TESSUTI PL 30 MAXI**  
4 x MAX 42W G9 alo. ENERGY SAVER  
CE F IP 20 1 EAC

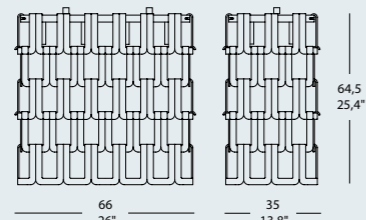

**TESSUTI PL 60 MAXI**  
8 x MAX 42W G9 alo. ENERGY SAVER  
CE F IP 20 1 EAC

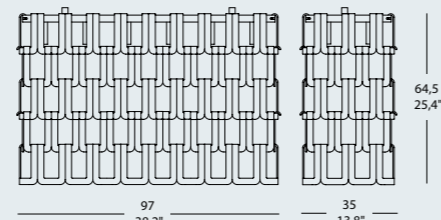

**TESSUTI PL 90 MAXI**  
12 x MAX 42W G9 alo. ENERGY SAVER  
CE F IP 20 1 EAC

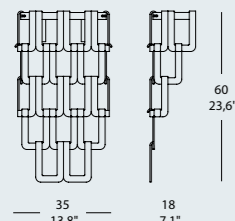

**TESSUTI PA 30 MAXI**  
2 x MAX 42W G9 alo. ENERGY SAVER  
CE F IP 20 1 EAC

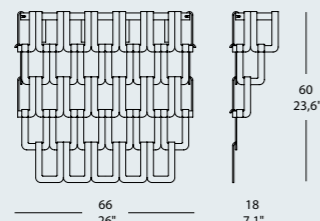

**TESSUTI PA 60 MAXI**  
4 x MAX 42W G9 alo. ENERGY SAVER  
CE F IP 20 1 EAC

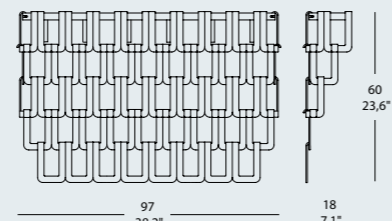

**TESSUTI PA 90 MAXI**  
6 x MAX 42W G9 alo. ENERGY SAVER  
CE F IP 20 1 EAC

**SOSPENSIONE, PLAFONIERA  
SUSPENSION, CEILING**

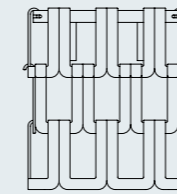

35 x 35 x h40 cm  
13,8" x 13,8" x h15,8"

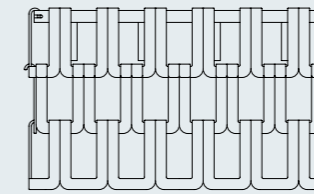

66 x 35 x h40 cm  
26" x 13,8" x h15,8"

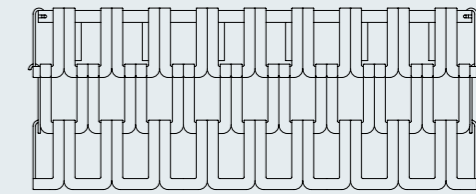

97 x 35 x h40 cm  
38,2" x 13,8" x h15,8"

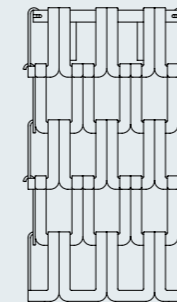

35 x 35 x h60 cm  
13,8" x 13,8" x h23,6"

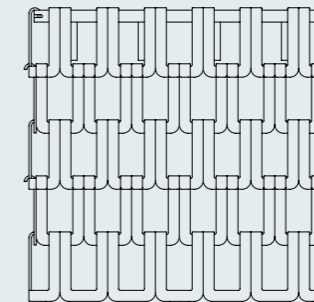

66 x 35 x h60 cm  
26" x 13,8" x h23,6"

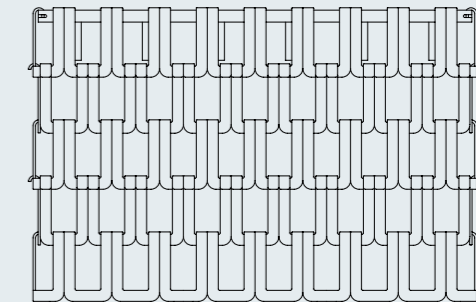

97 x 35 x h60 cm  
38,2" x 13,8" x h23,6"

**APPLIQUE  
WALL BRACKET**

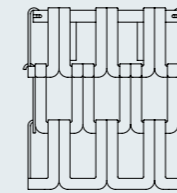

35 x 35 x h40 cm  
13,8" x 13,8" x h15,8"

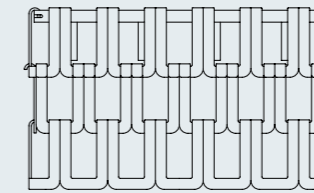

66 x 35 x h40 cm  
26" x 13,8" x h15,8"

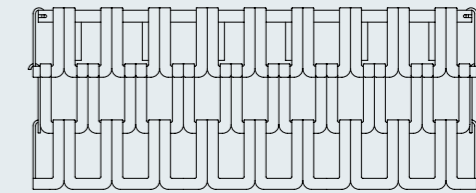

97 x 35 x h40 cm  
38,2" x 13,8" x h15,8"

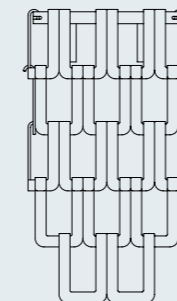

35 x 35 x h60 cm  
13,8" x 13,8" x h23,6"

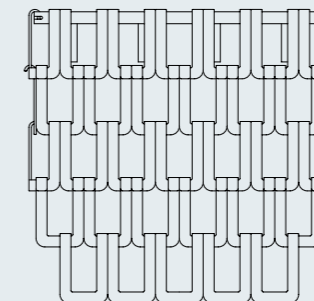

66 x 35 x h60 cm  
26" x 13,8" x h23,6"

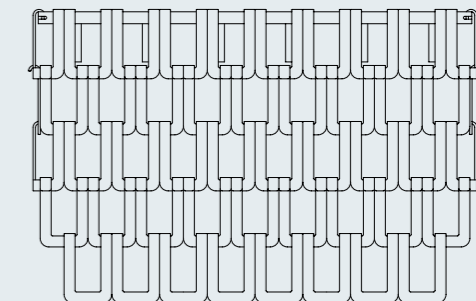

97 x 35 x h60 cm  
38,2" x 13,8" x h23,6"

**MONOCROMATICO: CRISTALLO, AMBRA, FUMÉ, BIANCO  
MONOCHROMATIC: CRYSTAL, AMBER, SMOKE-GREY, WHITE**

**MONOCROMATICO: CRISTALLO, AMBRA, FUMÉ, BIANCO  
MONOCHROMATIC: CRYSTAL, AMBER, SMOKE-GREY, WHITE**



**SOSPENSIONE, PLAFONIERA**  
**SUSPENSION, CEILING**

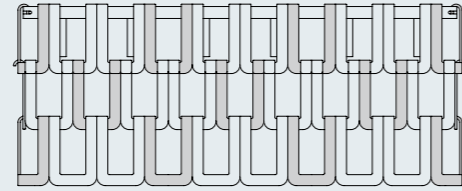
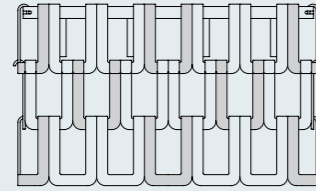
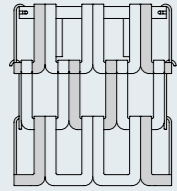

66 x 35 x h40 cm  
26" x 13,8" x h15,8"

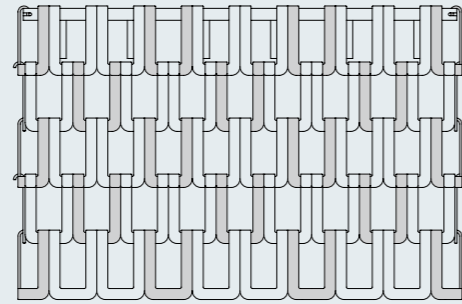
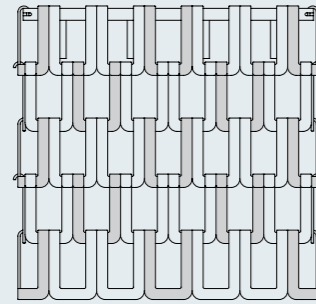
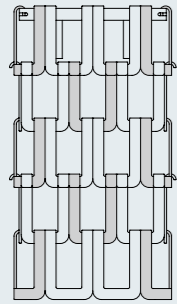

66 x 35 x h60 cm  
26" x 13,8" x h23,6"

97 x 35 x h60 cm  
38,2" x 13,8" x h23,6"

**APPLIQUE**  
**WALL BRACKET**

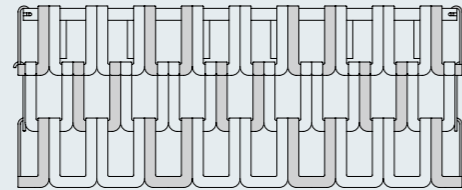
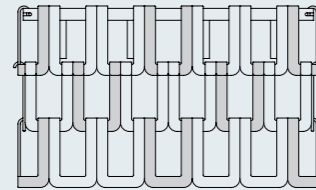
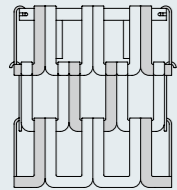

35 x 35 x h40 cm  
13,8" x 13,8" x h15,8"

66 x 35 x h40 cm  
26" x 13,8" x h15,8"

97 x 35 x h40 cm  
38,2" x 13,8" x h15,8"

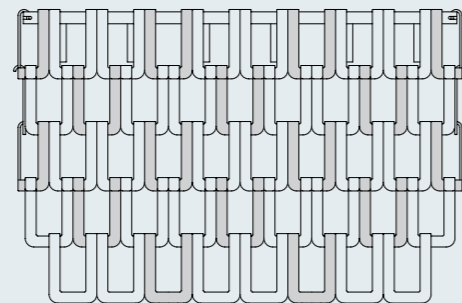
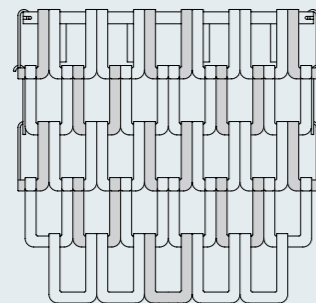
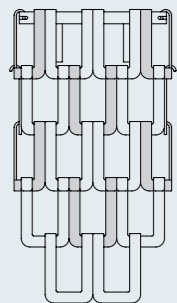

35 x 35 x h60 cm  
13,8" x 13,8" x h23,6"

66 x 35 x h60 cm  
26" x 13,8" x h23,6"

97 x 35 x h60 cm  
38,2" x 13,8" x h23,6"

**INTRECCIO: AMBRA/CRISTALLO, FUMÉ/CRISTALLO**  
**INTERWOVEN: AMBER/CRYSTAL, SMOKE-GREY/CRYSTAL**

**SOSPENSIONE, PLAFONIERA**  
**SUSPENSION, CEILING**

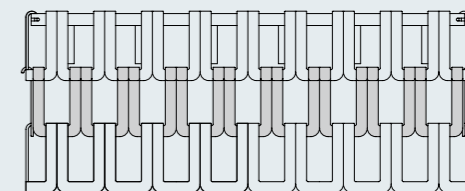
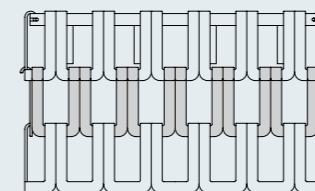
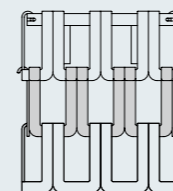

35 x 35 x h40 cm  
13,8" x 13,8" x h15,8"

66 x 35 x h40 cm  
26" x 13,8" x h15,8"

97 x 35 x h40 cm  
38,2" x 13,8" x h15,8"

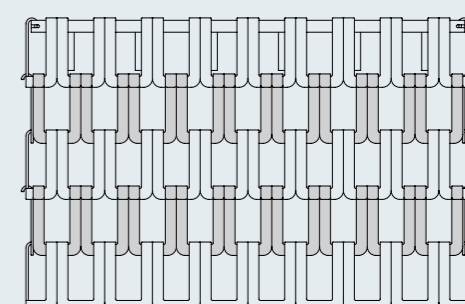
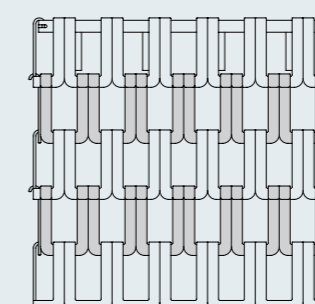
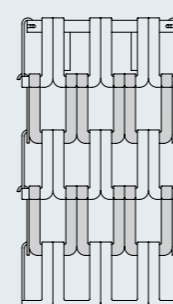

35 x 35 x h60 cm  
13,8" x 13,8" x h23,6"

66 x 35 x h60 cm  
26" x 13,8" x h23,6"

97 x 35 x h60 cm  
38,2" x 13,8" x h23,6"

**APPLIQUE**  
**WALL BRACKET**

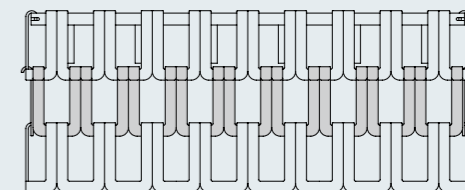
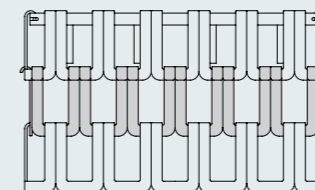
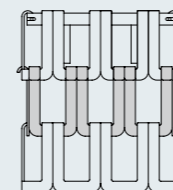

35 x 35 x h40 cm  
13,8" x 13,8" x h15,8"

66 x 35 x h40 cm  
26" x 13,8" x h15,8"

97 x 35 x h40 cm  
38,2" x 13,8" x h15,8"

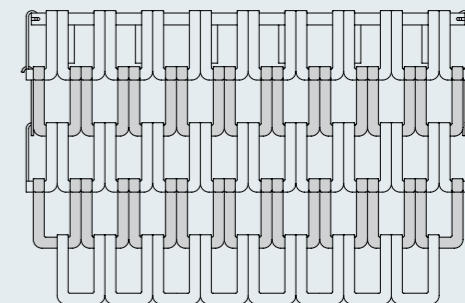
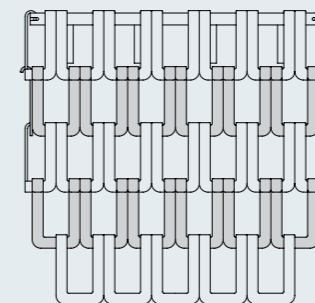
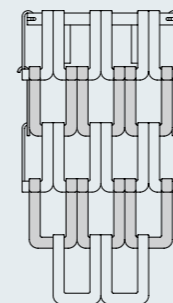

35 x 35 x h60 cm  
13,8" x 13,8" x h23,6"

66 x 35 x h60 cm  
26" x 13,8" x h23,6"

97 x 35 x h60 cm  
38,2" x 13,8" x h23,6"

**BICROMATICO A: CRISTALLO/AMBRA, CRISTALLO/FUMÉ**  
**BICOLOUR A: CRYSTAL/AMBER, CRYSTAL/SMOKE-GREY**



**SOSPENSIONE, PLAFONIERA**  
**SUSPENSION, CEILING**

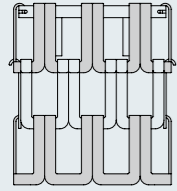

35 x 35 x h40 cm  
13,8" x 13,8" x h15,8"

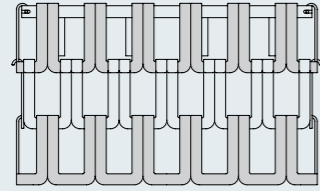

66 x 35 x h40 cm  
26" x 13,8" x h15,8"

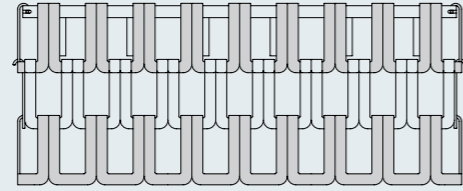

97 x 35 x h40 cm  
38,2" x 13,8" x h15,8"

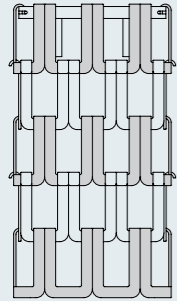

35 x 35 x h60 cm  
13,8" x 13,8" x h23,6"

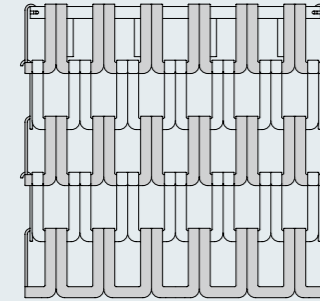

66 x 35 x h60 cm  
26" x 13,8" x h23,6"

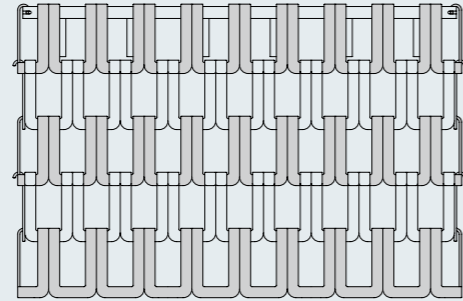

97 x 35 x h60 cm  
38,2" x 13,8" x h23,6"

**APPLIQUE**  
**WALL BRACKET**

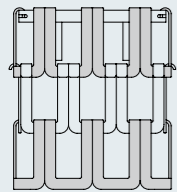

35 x 35 x h40 cm  
13,8" x 13,8" x h15,8"

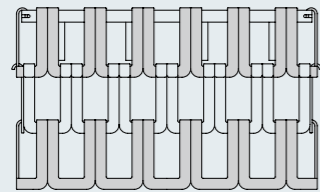

66 x 35 x h40 cm  
26" x 13,8" x h15,8"

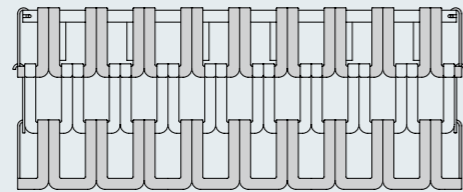

97 x 35 x h40 cm  
38,2" x 13,8" x h15,8"

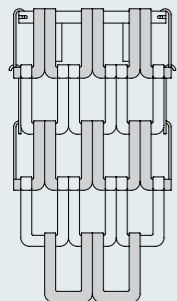

35 x 35 x h60 cm  
13,8" x 13,8" x h23,6"

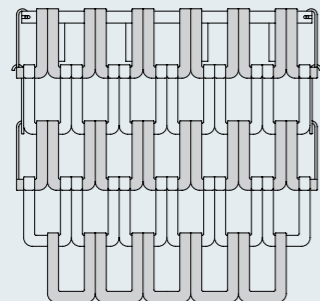

66 x 35 x h60 cm  
26" x 13,8" x h23,6"

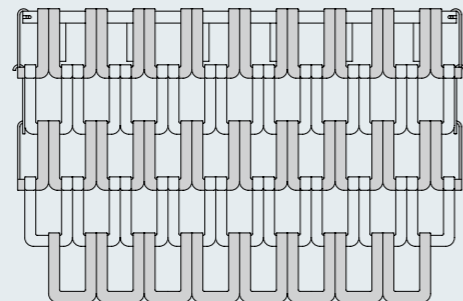

97 x 35 x h60 cm  
38,2" x 13,8" x h23,6"

**BICROMATICO B: AMBRA/CRISTALLO, FUMÉ/CRISTALLO**  
**BICOLOUR B: AMBER/CRYSTAL, SMOKE-GREY/CRYSTAL**

# LEGENDA



Tutte le lampade sono costruite secondo le norme europee EN 60598-1 e con materiali approvati da vari istituti di sicurezza.  
All the lamps are made according to European standards EN 60598-1 and of materials approved by various safety institutes.



Apparecchio predisposto per il montaggio su superfici infiammabili.  
Fixture ready for mounting on inflammable surfaces.



Apparecchio in classe II - Apparecchio nel quale la protezione contro la scossa elettrica non si basa unicamente sull'isolamento fondamentale, ma anche sulle misure supplementari di sicurezza costituite dal doppio isolamento o dall'isolamento rinforzato. Queste misure non comportano dispositivi per la messa a terra e non dipendono dalle condizioni d'installazione.

Class II appliance - appliance in which protection against electric shock is not only based on basic insulation, but also on additional safety measures, i.e. double insulation or reinforced insulation. These measures do not involve earthing devices and do not depend on the installation conditions.



Risparmio di energia.  
Energy saving.

## IP

Grado di protezione - Stabilisce un sistema per la classificazione degli apparecchi elettrici in base al grado di protezione fornito dagli involucri degli stessi.

I simboli utilizzati per indicare questo grado di protezione sono costituiti dalle lettere "IP" seguite da due cifre caratteristiche:

- la prima cifra indica la protezione contro la penetrazione dei corpi solidi e della polvere;
- la seconda cifra indica la protezione contro la penetrazione dei liquidi.

Protection level - This establishes a classification system for electric appliances based on the protection level supplied by their casing. The symbols used to indicate the level of protection are the two letters, "IP" followed by two figures.

- The first figure indicates the protection against penetration by solid bodies and dust;
- The second figure indicates the protection against penetration by liquids.

### Gradi di protezione IP - Protection degrees (IP)

1ª cifra protezione alla penetrazione di corpi solidi. 1st figure: protection against penetration by solid bodies.		2ª cifra protezione contro la penetrazione d'acqua. 2nd figure: protection against penetration by water.	
0	Non Protetto. No protection.	0	Non Protetto. No protection.
1	Protetto da corpi solidi superiori a 50 mm. Protected against solid matters (over 50 mm.).	1	Protetto contro lo stillicidio. Protected proof fixture.
2	Protetto da corpi solidi superiori a 12 mm. Protected against solid matters (over 12 mm.).	2	Protetto da cadute d'acqua, inclinazione di 15. Protected against water falling at 15 angle.
3	Protetto da corpi solidi superiori a 2,5 mm. Protected against solid matters (over 2,5 mm.).	3	Protetto contro la pioggia. Rain proof fixture.
4	Protetto da corpi solidi superiori a 1 mm. Protected against solid matters (over 1 mm.).	4	Protetto contro gli spruzzi. Splash proof fixture.
5	Protetto contro la polvere. Dust proof.	5	Protetto contro getti d'acqua. Water jet proof.
6	Totalmente protetto contro la polvere. Fully dust.	6	Protetto contro le ondate. Wave proof.



Articoli con moduli LED: consumo ridotto, lunga durata.  
Articles with LED modules: low consumption, long life.

### ETICHETTE ENERGETICHE DI PRODOTTO - PRODUCT ENERGY LABELS ENERGIE-EFFIZIENZETIKETTEN DES PRODUKT - ÉTIQUETTE D'ENERGIE DU PRODUIT ETIQUETAS ENERGÉTICAS DE PRODUCTO - ЭНЕРГЕТИЧЕСКАЯ МАРКИРОВКА ПРОДУКЦИИ.

Indicano la classe di efficienza energetica delle sorgenti luminose compatibili con l'apparecchio d'illuminazione.  
Indicate the class of Energy-efficiency of light sources compatible with the lighting device.  
Zeigen die Klasse der Energie-Effizienz der mit dem Beleuchtungsgerät kompatiblen Lichtquellen an.  
Montrent la classe du rendement d'énergie des sources lumineuses compatibles avec l'appareil d'illumination.  
Indican la clase de eficiencia energética de los surgentes luminosos compatibles con el aparato de iluminación.  
указывают класс энергетической эффективности источников света совместимых с осветительным устройством.



Questo dispositivo è compatibile con lampadine di classi energetiche:  
Diese Leuchte ist geeignet für Leuchtmittel der Energieklassen:  
This luminaire is compatible with bulbs of the energy classes:  
Ce luminaire est compatible avec des ampoules des classes énergétiques:  
Esta luminaria es compatible con bombillas de las clases energéticas:  
Этот прибор совместим с лампочками следующих классов энергетической эффективности:

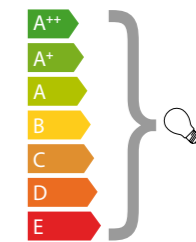

Questo dispositivo è compatibile con lampadine di classi energetiche:  
Diese Leuchte ist geeignet für Leuchtmittel der Energieklassen:  
This luminaire is compatible with bulbs of the energy classes:  
Ce luminaire est compatible avec des ampoules des classes énergétiques:  
Esta luminaria es compatible con bombillas de las clases energéticas:  
Этот прибор совместим с лампочками следующих классов энергетической эффективности:

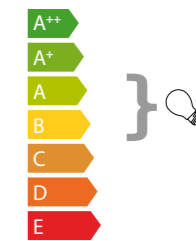

Questo dispositivo è munito di lampade a LED integrate.  
Le lampade di questo dispositivo non sono sostituibili.

This luminaire contains built-in LED lamps.  
The lamps cannot be changed in the luminaire.

Diese Leuchte enthält eingebaute LED-Lampen.  
Die Lampen können in der Leuchte nicht ausgetauscht werden.

Ce luminaire comporte des lampes à LED intégrées.  
Les lampes de ce luminaire ne peuvent pas être changées.

Esta luminaria lleva lámparas LED incorporadas.  
Las lámparas de esta luminaria no son recambiables.

Этот прибор снабжен встроенным LED источником.  
Лампочки этого прибора не подлежат замене.

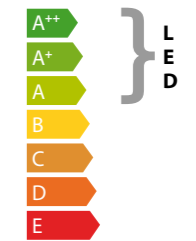

Certificazione di conformità valida per l'unione doganale EurAsEC.  
Certification for Eurasian Customs Union.  
Zertifizierung nach der europäischen Norm für die Eurasische Wirtschaftsgemeinschaft.  
Certificat de conformité pour la Union douanière Eurasienne.  
Certificado de conformidad con validez para la Unión Euroasiática.  
сертификация соответствия действительна для таможенного союза ЕврАзЭС



**DIRETTIVA EUP - ENERGY SAVER**

Il regolamento comunitario 244/2009 del 18 marzo 2009 prevede l'uscita di produzione delle lampadine a incandescenza in 6 fasi successive, dal 1° settembre 2009 al 1° settembre 2016.

In ottemperanza a tale regolamento, si è reso necessaria l'implementazione nel nostro catalogo e listino delle indicazioni di lampadine di nuova generazione (indicate dal marchio ENERGY SAVER).

Tali lampadine consentono i seguenti benefici:

- minore consumo di energia elettrica (- 30%)
- maggiore durata delle ore di vita
- flusso luminoso costante per tutta la durata di vita della lampadina
- minore produzione di calore

**EUP REGULATION- ENERGY SAVER**

According to the commission regulation (EC) No 244/2009 dated 18th March 2009, incandescent light-bulbs will be removed from the market in 6 steps from 1st September 2001 to 1st September 2016.

Therefore, in compliance with this regulation, the new generation light-bulbs will be indicated in our catalogue and price list as ENERGY SAVER.

These light-bulbs have the following benefits:

- lower consumption of electric power (-30%)
- longer duration
- constant luminous flux
- less heat emission

**DIRECTIVE EUP – ENERGY SAVER**

Le règlement CE nr. 244/2009 du 18 mars 2009 prévoit que, en 6 phases successives du 1er septembre 2009 jusqu'au 1er septembre 2016, les lampes à incandescence ne seront plus produites.

Conformément a ce règlement, dans notre catalogue ainsi que dans notre tarif seront données les indications sur les lampes économiques de nouvelle generation (indiquées avec le marque ENERGY SAVER).

Ces ampoules donnent les avantages suivants:

- Moindre consommation d'électricité (- 30%)
- Durée de vie plus longue
- Flux lumineux constant pour toute la durée de vie de l'ampoule
- Moindre production de chaleur

**RICHTLINIE EUP – ENERGY SAVER**

Nach der EU Verordnung Nr. 244/2009 vom 18. März 2009, von 1. September 2009 bis 1. September 2016 in 6 folgenden Phasen, werden die Standardglühlampen nicht mehr weiter hergestellt.

Dieser Verordnung gemäß, werden die Anzeigen über die Energiesparlampen der neuen Generation (gekennzeichnet mit dem Zeichen ENERGY SAVER) in unserem Katalog sowie in unserer Preislisten mitgegeben.

Diese Energiesparlampen bieten folgende Vorteile an:

- weniger an Leistung aufnehmen (- 30%)
- längere Lebensdauer
- regelmäßige Lichtstrom während der ganzen Lebensdauer
- weniger Hitze

**REGLAMENTO EUP- ENERGY SAVING**

Según el reglamento comunitario 244/2009 aprobado en fecha 18 marzo 2009, las bombillas incandescentes saldrán gradualmente de producción en 6 fases desde el 1 de septiembre 2009 hasta el 1 de septiembre 2016. En conformidad con esta norma, ha sido necesario añadir en nuestro catálogo y tarifa indicaciones de las bombillas de nueva generación (señaladas como ENERGY SAVING)

Los beneficios de estas bombillas son los siguientes:

- menor consumo de energía eléctrica (-30%)
- mayor duración
- flujo luminoso constante
- menor producción de calor

**ЕВРОПЕЙСКАЯ ПРОГРАММА ПО ЭНЕРГОСБЕРЕЖЕНИЮ**

Согласно постановлению комиссии (ЕС) № 244/2009 от 18.03.2009, производство лампочек накаливания будет прекращаться в 6 этапов с 01.09.2001 до 01.09.2016.

В соответствии с этим постановлением, лампочки нового поколения будут обозначены в нашем каталоге и прейскуранте как ЭНЕРГОСБЕРЕГАЮЩИЕ.

Особенности энергосберегающих лампочек:

- низкое потребление электроэнергии (до 30%)
- более продолжительный срок службы
- постоянный люминесцентный поток
- низкая температура нагрева

**LUCI ITALIANE SRL, ADERISCE AL CONSORZIO ECOR'IT (MILANO – ITALIA)****RAEE – DIRETTIVA 2002/96/CE, 2003/108/CE, RIFIUTI DI APPARECCHI ELETTRICI ED ELETTRONICI.**

La direttiva valida su tutto il territorio dell'Unione Europea definisce una serie di misure allo scopo di prevenire la produzione di rifiuti di apparecchiature elettriche ed elettroniche; di promuovere il riuso, il riciclo ed altre forme di recupero di queste tipologie di rifiuti; di limitare i rischi di impatto ambientale derivanti dal trattamento e dallo smaltimento dei rifiuti in questione; di armonizzare le misure nazionali di gestione dei rifiuti elettrici ed elettronici. Gli apparecchi di illuminazione marcati con l'apposito simbolo del cassonetto barrato  sono soggetti a raccolta differenziata e separata dal resto dei rifiuti urbani. Per la restituzione di un apparecchio dimesso, occorre servirsi dei sistemi di raccolta e restituzione messi a disposizione nei singoli paesi di utilizzo. RoHS – DIRETTIVA 2002/95/CE (Restriction of the use of certain Hazardous Substances in electrical and electronic equipment). Direttiva Europea che limita l'utilizzo di alcune sostanze pericolose come: piombo, cadmio, mercurio, cromo esavalente, bifenili polibromurati PBB, etere di difenile polibromurato PBDE. A partire dal 1 luglio 2006, tali sostanze non possono più essere impiegate nei prodotti elettrici ed elettronici, salvo deroghe su alcune applicazioni.

**LUCI ITALIANE SRL, JOINS THE ASSOCIATION ECOR'IT (MILANO – ITALY)****WEEE – DIRECTIVE 2002/96/CE, 2003/108/CE, WASTE ELECTRICAL AND ELECTRONIC EQUIPMENT.**

This European Directive, applicable throughout the European Union, determines the precautions in order to prevent the production of waste electrical and electronic equipment; to promote the re-use, the recycle and other forms of reutilization of this kind of waste; to restrict the risk of impact on the environment as a result of the treatment and disposal of these equipments; to harmonize national measures of managing waste electrical and electronic equipment. Equipment marked with proper symbol of crossed rubbish container  may not be disposed of together with household rubbish. Waste equipment has to be returned through the waste collection systems available in every single country.

RoHS – DIRECTIVE 2002/95/CE (Restriction of the use of certain Hazardous Substances in electrical and electronic equipment). The European Directive restricts the use of some dangerous substances such as lead, cadmium, mercury, hexavalent chromium, polybrominated biphenyls PBB, polybrominated diphenyl ethers PBDE. Starting from July 1st 2006 such substances must not be used anymore in electrical and electronic equipment, apart exceptions on specific applications.

**LUCI ITALIANE SRL, ADHERE A L'ASSOCIATION ECOR'IT (MILANO – ITALIE)****WEEE – DIRECTIVE 2002/96/CE, 2003/108/CE, WASTE ELECTRICAL AND ELECTRONIC EQUIPMENT.**

La directive, valable sur tout le territoire de l'Union Européenne, établi des mesures au fin d'éviter la production de déchets d'équipements électriques et électroniques, d'encourager la réutilisation des équipements usagés, le recycle ainsi que les autres formes de récupération de ces typologies de déchets; de limiter les risques pour l'environnement causés par le traitement de ces déchets et par la relative élimination; d'harmoniser les dispositions nationales de gestion des déchets électriques et électroniques. Les appareils d'éclairage, marqués avec le symbole du porte-poubelle barré , sont sujet à la collecte séparée des autres déchets urbains.

Pour la restitution d'un dispositif usagé il faut se servir des systèmes de restitution et de collecte disponibles dans chaque pays d'utilisation.

RoHS – DIRECTIVE 2002/95/CE (Restriction of the use of certain Hazardous Substances in electrical and electronic equipment).

La Directive Européenne, en limitant l'utilisation des certaines substances dangereuses - comme le plomb, le cadmium, le chrome hexavalent, le polybromobiphényles PBB et le polybromodiphénylèthers PBDE - prévoit que, à partir du 1er Juillet 2006, ces substances ne doivent plus être utilisées dans les nouveaux équipements électriques et électroniques.

**LUCI ITALIANE SRL, HACE PARTE DEL CONSORCIO ECOR'IT (MILANO – ITALIA)****WEEE – DIRECTIVA 2002/96/CE, 2003/108/CE, WASTE ELECTRICAL AND ELECTRONIC EQUIPMENT.**

La Directiva es valida en toda la Union Europea y señala las medidas necesarias para prevenir la producción de residuos de aparatos eléctricos y electrónicos; para promover el reutilizo, reciclo y otras formas de recupero de estas tipologias de residuos; para limitar los efectos en el medio ambiente que vienen de los tratamientos y gestion de estos residuos; para armonizar las medidas nacionales de gestion de residuos de aparatos eléctricos y electrónicos.

El equipo de iluminación marcado con símbolo de contenedor tachado  no debe eliminarse junto con la basura urbana.

Para la devolución de antiguo dispositivo utilizar los sistemas de recogida y devolución disponible in cada país.

RoHS – DIRECTIVA 2002/95/CE (Restriction of the use of certain Hazardous Substances in electrical and electronic equipment). La Directiva impone que, a partir del 1 de Julio de 2006, los nuevos aparatos eléctricos y electrónicos que se pongan en el mercado no contengan plomo, mercurio, cadmio cromo hexavalente, polibromobifenilos PBB y polibromodifeniléteres PBDE.

**LUCI ITALIANE SRL, GEHÖRT DER GENOSSENSCHAFT ECOR'IT (MILANO – ITALIEN)****WEEE – RICHTLINIE 2002/96/CE, 2003/108/CE, WASTE ELECTRICAL AND ELECTRONIC EQUIPMENT.**

Die EU Richtlinie stellt die EU-weit gültigen Maßnahmen fest, um die Produktion von Elektro- und Elektronikgeräte zu verhindern, um die Wiederverwendung sowie andere Formen von Bergung zu fördern; um die Risiken gegen die Umwelt einzuschränken, die von der Entsorgung diesen Abfälle verursacht wird; um die Ländermaßnahme bez. der Entsorgung den elektrischen und elektronischen Abfälle zu übereinstimmen. Das Gerät gezeigt mit der bestimmten Kennzeichnung  muß nicht mit dem Siedlungsabfall entsorgt werden. Für die Rückgabe eines Altgeräts muss man die in jenem Land verfübare Rückgabe- und Sammelsysteme nutzen.

RoHS – RICHTLINIE 2002/95/CE (Restriction of the use of certain Hazardous Substances in electrical and electronic equipment). Die EU Richtlinie schränkt die Verwendung einigen gefährlichen Stoffe ein, wie z.B. Blei, Cadmium, sechswertiges Chrom, polybromiertes Biphenyl PBB bzw. Polybromierten Dipheylether PBDE; ab 1. Juli 2006 müssen solche Stoffe für die Herstellung von Elektro- und Elektronikgeräte nicht mehr verwendet werden.

---

Associato/Associate

---



Distributor for  
U.S.A.

**MEDIALIGHT**  
— Lighting+Design —

1971 NE 148 ST.  
NORTH MIAMI  
FL 33141  
t. 305.919.0286 f. 305.394.8739

[www.medialightusa.com](http://www.medialightusa.com)  
[info@medialightusa.com](mailto:info@medialightusa.com)

**EVI STYLE Passion for Light**

t. +39 041.5951544  
f. +39 041.5956175  
[info@lucitaliane.com](mailto:info@lucitaliane.com)  
[www.evistyle.com](http://www.evistyle.com)

Brand of **Luci Italiane** srl  
via delle Industrie, 70  
30020 Marcon (VE) - Italy



